

Logos
LS8720

COMELIT[®]
WITH • YOU • ALWAYS

COMPLETE GEBRUIKERSHANDLEIDING

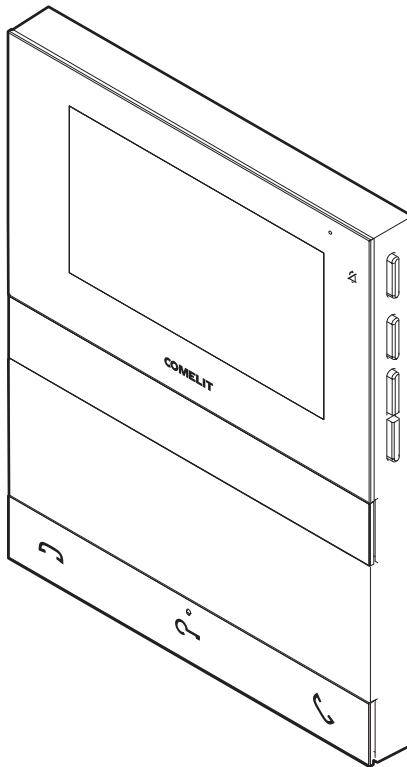

**Join us
in taking care
of our planet**

Bedankt dat u voor Comelit hebt gekozen!

U heeft een duurzame keuze gemaakt en een veilig, duurzaam kwaliteitsproduct gekocht.



**Denk eerst na
voordat u print**

Help ons de planeet te beschermen.

Denk aan het milieu alvorens dit document af te drukken.

Video-deurintercom Logos

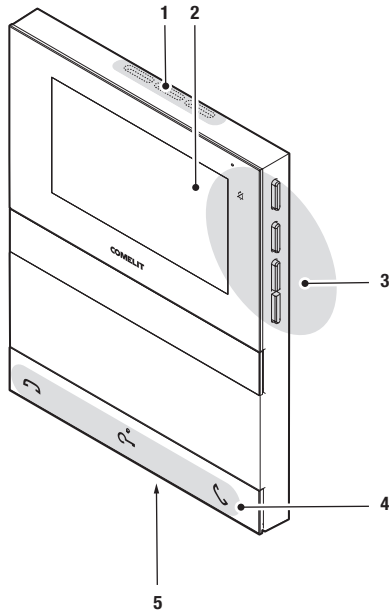

1. Luidspreker.
2. Lcd-scherm van 4,3" / 16:9.
3. Mechanische drukknoppen aan de zijkant.
4. Mechanische drukknoppen aan de voorzijde, met braille-tekens voor slechtzienden op de middelste drukknop.
5. Microfoon.

Drukknoppen voorzijde - standaard programmeringen

Einde gesprek



- ▶ Druk op de knop om de audiocommunicatie te beëindigen.

Deurslotbediening *****

- ▶ Druk op de toets om het slot te activeren.

Deuropening bij oproep

Met deze drukknop is het ook mogelijk om de modus "Automatische deurslotbediening bij oproep" te activeren die zorgt voor de automatische activering van het relais deurslotbediening bij ontvangst van een oproep van het deurstation.



- √ De functie moet door de installateur worden geautoriseerd via de MyComelit app.
- ▶ Terwijl de video-deurintercom in stand-by staat, druk 5 seconden op de knop  om de modus "Automatische deurslotbediening bij oproep" te activeren/deactiveren.
 - » *Er klinkt een bevestigingstoon.*
 - » *De brandende led  geeft aan dat de functie actief is.*

Start communicatie

- ▶ Druk op de toets om de communicatie te starten.

Automatische beantwoording

Met deze drukknop is het ook mogelijk om de modus "Automatische beantwoording" te activeren die zorgt voor de automatische activering van de audio bij ontvangst van een oproep van het deurstation.

- √ De functie moet door de installateur worden geautoriseerd via de MyComelit app.
- ▶ Terwijl de video-deurintercom in stand-by staat, druk 5 seconden op de knop  om de modus "Automatisch beantwoording" te activeren/deactiveren.
 - » *Er klinkt een bevestigingstoon.*
 - » *De brandende led  geeft aan dat de functie actief is.*

***** Om de standaard programmeringen van de drukknoppen te wijzigen, raadpleeg uw installateur.

Drukknoppen aan de zijkant



ACTIVERING "STILLE MODUS"

Met de Stille modus kan de oproeptoon worden uitgeschakeld bij ontvangst van een oproep van het deurstation of van de centrale.

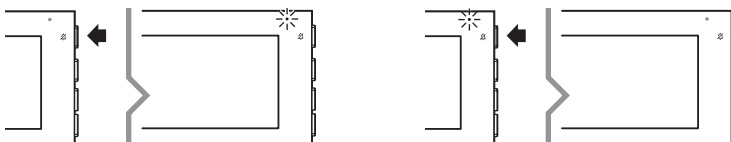

- ▶ Druk op **de knop** om de **Stille modus** te activeren/deactiveren.
- » De rode led signaleert dat de functie actief is.

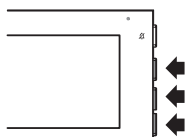

MENU OPENEN EN NAVIGEREN

- ▶ Druk op **één** van de volgende knoppen om het **gebruikersmenu** te openen.





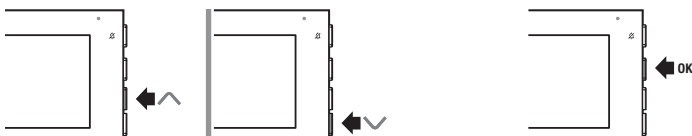

- ▶ Druk op de knoppen  en  om door het menu te bladeren en/of waarden te selecteren en gebruik de bevestigingsknop om uw keuze te bevestigen.



Items gebruikersmenu

	Afsluiten
	Volumeregeling oproeptoon
	Keuze oproeptoon bij oproep vanaf deurstation
	Volumeregeling audio
	Helderheidsinstelling
	Instelling contrast
	Kleurinstelling

Signaleringsleds

	Rode led	knippert: in gesprek. knippert: inkomende oproep/in gesprek.
	Witte led	knippert met video-deurintercom in stand-by: signalering "Deur open". brandt continu met video-deurintercom in stand-by: modus "Automatische deurslotbediening bij oproep" actief.
	Groene led	knippert: inkomende oproep. brandt continu: in gesprek. brandt continu met video-deurintercom in stand-by: modus "Automatische beantwoording" actief.
	Rode led	knippert 4 keer: systeem bezet. brandt continu: "Stille modus" actief.

Voorbeeld; keuze oproeptoon bij oproep vanaf deurstation



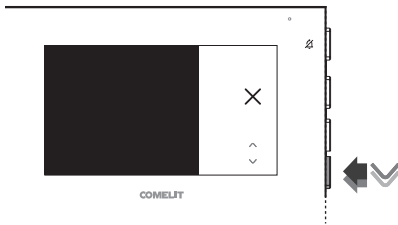

1. Druk op **één** van de volgende knoppen om het **gebruikersmenu** te openen.

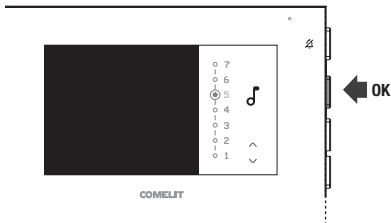

2. Druk herhaaldelijk op de knop  totdat het symbool  verschijnt.



3. Druk op de bevestigingsknop.

4. Druk op de knoppen  en  om de gewenste oproeptoon te selecteren.

» *De oproeptoon wordt afgespeeld.*

5. Druk op de bevestigingsknop om de programmering op te slaan.

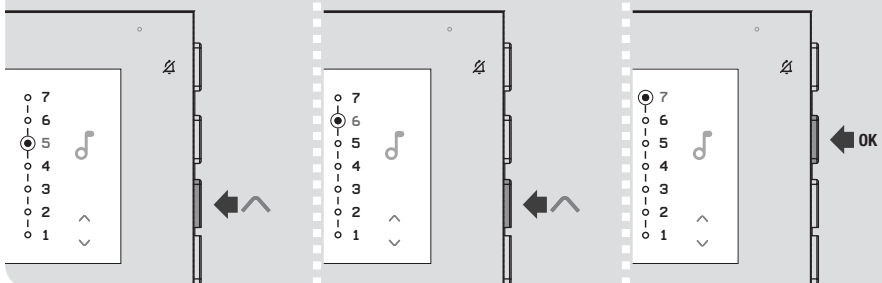

Waarschuwingen

Beoogd gebruik

Dit Comelit product is ontworpen en ontwikkeld om te worden gebruikt bij de realisatie van audio- en videocommunicatiesystemen in woongebouwen, winkels, bedrijven en openbare gebouwen of in openbare ruimtes.

Installatie

Alle activiteiten die te maken hebben met de installatie van de Comelit producten moeten worden uitgevoerd door gekwalificeerd technisch personeel, volgens de aanwijzingen in de handleidingen/instructies van de betreffende producten. Het product moet naar behoren en vakkundig worden geïnstalleerd.

Geleiders

Sluit de stroomtoevoer af voordat u onderhoudswerkzaamheden uitvoert. Gebruik kabels met een geschikte doorsnede, afhankelijk van de afstanden, volgens de aanwijzingen in de handleiding van de installatie. Het is raadzaam om de kabels voor de installatie niet in dezelfde leiding te plaatsen als die waar de vermogenskabels (230V of hoger) doorheen lopen.

Veilig gebruik

Voor een veilig gebruik van de producten Comelit is het volgende noodzakelijk:

- het zorgvuldig opvolgen van de aanwijzingen in de handleiding/instructies,
- ervoor zorgen dat de installatie die met de Comelit-producten is uitgevoerd niet is gesaboteerd / beschadigd.

Onderhoud

De Comelit producten hebben geen onderhoud nodig met uitzondering van de normale schoonmaakwerkzaamheden, welke moeten worden uitgevoerd zoals is aangegeven in de handleidingen/instructies.

Eventuele reparaties moeten worden uitgevoerd:

- in geval van de producten, uitsluitend door **Comelit Group S.p.A.**,
- voor de installaties, door gekwalificeerd technisch personeel.

Gebruik voor het schoonmaken geen alcohol of agressieve middelen.

Disclaimer

Comelit Group S.p.A. is niet verantwoordelijk voor

- andere toepassingen dan het beoogde gebruik,
- het niet in acht nemen van de aanwijzingen en waarschuwingen in deze handleiding/instructies.

Comelit Group S.p.A. behoudt zich het recht voor om op elk moment, zonder waarschuwing vooraf, wijzigingen aan te brengen in deze Handleiding/Instructies.

Richtlijnen



De fabrikant, **Comelit Group S.p.A.**, verklaart dat deze apparatuur voldoet aan de toepasselijke Richtlijnen. De volledige tekst van de EU-conformiteitsverklaring is beschikbaar op de webpagina van het product.



Op grond van art. 26 van het Wetsbesluit van 14 maart 2014, nr. 49 "Tenuitvoerlegging van de Richtlijn 2012/19/EU betreffende afgedankte elektrische en elektronische apparatuur (AEEA)". Het symbool van de doorkruiste vuilnisbak op de apparatuur of op de verpakking geeft aan dat het product aan het einde van zijn levensduur gescheiden van het restafval moet worden ingezameld. De gebruiker dient daarom de afgedankte apparatuur naar de speciale gemeentelijke centra voor gescheiden inzameling van elektrotechnisch en elektronisch afval te brengen. In plaats van de apparatuur zelf af te voeren, kan het ook worden ingeleverd bij het verkooppunt tijdens de aanschaf van een nieuw exemplaar van een soortgelijk type. Bij elektronikawinkels met een verkoopoppervlak van minimaal 400 m² is het ook mogelijk om, zonder aankoopverplichting, afgedankte elektronische producten kleiner dan 25 cm gratis in te leveren. De correcte gescheiden inzameling van afgedankte elektronische apparatuur voor recycling, behandeling en milieuvriendelijke verwijdering, helpt mogelijke negatieve gevolgen voor het milieu en de gezondheid te voorkomen en bevordert het hergebruik en/of de recycling van de materialen waaruit de apparatuur is opgebouwd.



CERTIFIED MANAGEMENT SYSTEMS



www.comelitgroup.com

Via Don Arrigoni, 5 - 24020 Rovetta (BG) - Italië

1e editie 09/2023
code 2G40003121