

Logos
LS8741

COMELIT
FEEL · SECURE

VOLLEDIGE GEBRUIKERSHANDLEIDING

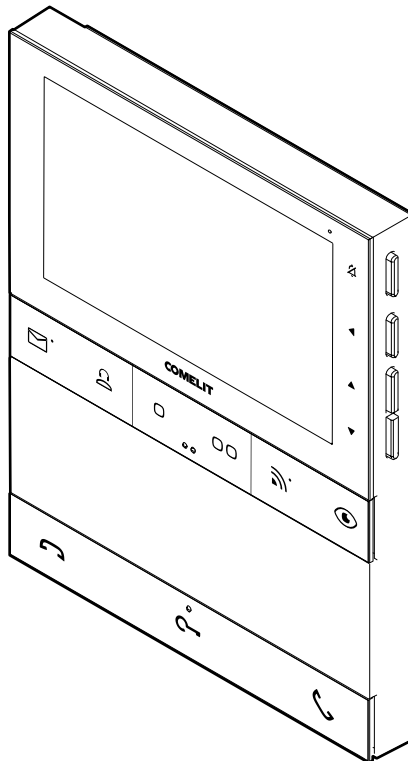

**Join us
in taking care
of our planet**

Bedankt dat u voor Comelit heeft gekozen!

U heeft een veilig, duurzaam en hoogwaardig product gekocht.



**Denk aan het
milieu voordat u
dit bericht print,
gebruik liever de
interactieve links**



Help ons de planeet te beschermen.

Denk aan het milieu alvorens dit document af te drukken.

U bladert door een interactief document: ga snel naar de inhoud die voor u interessant is via de link.

5” Wi-Fi Logos deurintercom met videomemo art. LS8741

Logos serie wandgemonteerde h/f Wi-Fi deurintercom met 5” kleurendisplay. Simplebus 2 Systeem. De Comelit-app – gratis te downloaden in de Google en Apple stores – kan worden gebruikt om oproepen en de belangrijkste functies van de deurintercom direct te beheren via uw smartphone/tablet en Alexa/ECOSHOW/Google Assistant spraakassistenten, zowel op afstand als lokaal. Het koppelen van de deurintercom met de Comelit-app is eenvoudig, snel en intuïtief met de wizard. Het kan ook worden gebruikt om de ? in te schakelenGezichtsherkenning? functie direct via de app, om automatisch – zodra een persoon is herkend – een deuropeningscommando te sturen, een actuator te activeren om een licht of extra opening te bedienen en een melding te ontvangen wanneer een bekende persoon belt. Hij is uitgerust met een videogeheugen waarin 8 videoclips kunnen worden opgeslagen. Hij heeft verlichte audio- en beëindigingsknoppen, plus 7 programmeerbare mechanische knoppen die vooraf zijn ingesteld voor het activeren van de meest gebruikte acties door de gebruiker. De zijkant van de deurintercom heeft knoppen om de stille modus in te schakelen, evenals knoppen voor navigatie en menu-toegang. Voorzien van standaard deurbellen en oproepbevestiging. De deurbel-ingang kan ook worden geconfigureerd voor het op afstand beheren van de deuropeningsknop of een actuator (generiek of met code), of om een paniekoproep te doen. De deurintercom heeft een NFC-verbinding voor volledige apparaatprogrammering via smartphone en MyComelit-app, zelfs wanneer de deurintercom is uitgeschakeld. De metalen achterplaat, die zorgt voor een stevige en veilige bevestiging, en de stijgleiding distributieterminal art. 1214/2C, worden meegeleverd. Afmetingen (LxHxD): 135 x 170 x 23 mm.

Inhoudsopgave

Beschrijving	5
Gebruik van de voorste knoppen - fabrieksinstellingen	6
Gebruik van de zij-knoppen	8
"Stille modus" activeren (beltoon uitgeschakeld)	8
Menu's openen en navigeren	8
Infobalk	9
Indicator-LED's	10
De Comelit-app koppelen	11
Om de deurintercom met de Comelit-app te koppelen:	11
Gezichtsherkenningfunctie	14
Een persoon toevoegen om te herkennen	15
Spraakassistentenfunctie	16
Programmeren van gebruikersmenu	17
Menu's openen en navigeren	17
De beltoon programmeren bij oproep van extern deurpaneel	24
Waarschuwing	24

Beschrijving

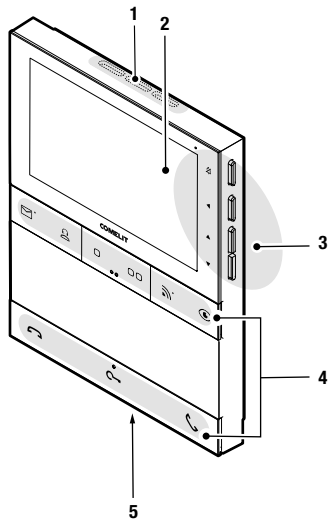

1. Luidspreker.
2. 5" / 16:9 LCD-scherm.
3. Mechanische zijtoetsen.
4. Mechanische fronttoetsen, met voelbare geleiders voor slechtziende gebruikers op de middelste knoppen van elke rij.
5. Microfoon.

Gebruik van de voorste knoppen - fabrieksinstellingen



Videomemo ★

↗ Druk op de knop om de opgenomen video te bekijken.

Videomemo bekijken

Deze knop wordt gebruikt om opgeslagen opnames te bekijken wanneer een oproep van het externe buitenpaneel niet wordt beantwoord.

1. Druk op  om de lijst met opnames te bekijken.
2. Gebruik de scrolltoetsen ▲ / ▼ en bevestig met ◀ om de gewenste opname te bekijken.
» Een groen stipje naast de voorbeeldafbeelding geeft aan dat de opname nog niet is bekeken.

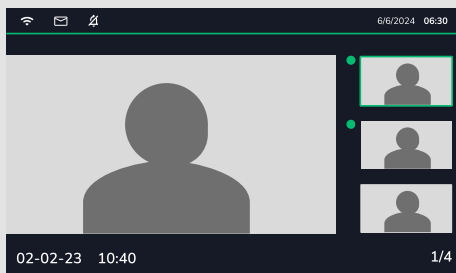

Standaard centrale oproep ★

↗ Druk op de knop om een oproep naar de portiercentrale te sturen.



Generieke actuator ★

↗ Druk op de knop om een generieke actuator (art. 1256) of het relais voor het externe buitenpaneel te activeren.



Intercomoproep naar hetzelfde appartement ★

↗ Druk op de knop om een oproep te doen naar ALLE deurintercoms in hetzelfde appartement.



Koppel Comelit-app ★

↗ Druk op  om de QR-code te bekijken voor het downloaden van de Comelit-app en start de koppelprocedure.



Zelfactivering ★

↗ Druk op de knop om realtime beelden van de camera van het externe buitenpaneel te bekijken.



Einde van de communicatie

↗ Druk op de knop om de audiocommunicatie te beëindigen.

Deuropener *

Ä Druk op de knop om het deurslot te activeren.

Automatische deuropener bij inkomende oproep

Deze knop kan ook worden gebruikt om "Automatische deuropener bij inkomende oproep" in te schakelen, waarmee het relais van de deuropener automatisch wordt geactiveerd bij een oproep van het externe buitenpaneel.

√ De functie moet worden geautoriseerd door de installateur via de MyComelit-app of via het installatiemenu op de deurintercom.

Ä Wanneer de deurintercom in standby staat, houd  5 seconden ingedrukt om de modus "Automatische deuropener bij inkomende oproep" in of uit te schakelen.

» Er klinkt een bevestigingstoon en het volgende scherm verschijnt.





» De continu brandende LED  geeft aan dat de functie actief is.

Start communicatie (spraakknop)

Ä Druk op de knop om de communicatie te activeren.

Meldingen ontvangen oproep

Bij een oproep van het externe buitenpaneel verschijnt het beeld van de camera van het buitenpaneel op de deurintercom (hoofd), klinkt het oproepsignaal en knipperen de  en  LED's.

Ontvangst van meerdere oproepen van het externe buitenpaneel wordt aangegeven door een ander oproepsignaal, terwijl de  LED knippert (met uitzondering van een deurbel) en de volgende schermen verschijnen:

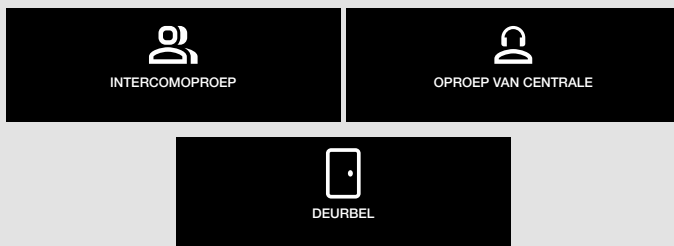

Automatisch beantwoorden

Deze knop kan ook worden gebruikt om "Automatisch beantwoorden" in te schakelen, waarmee het geluid automatisch wordt geactiveerd bij een oproep van het externe buitenpaneel.

√ De functie moet worden geautoriseerd door de installateur via de MyComelit-app of via het installatiemenu op de deurintercom.

Ä Wanneer de deurintercom in standby staat, houd  5 seconden ingedrukt om de modus "Automatisch beantwoorden" in of uit te schakelen.

» Er klinkt een bevestigingstoon en het volgende scherm verschijnt.

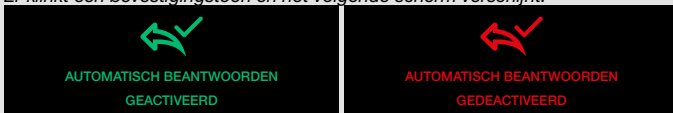

» De continu brandende LED  geeft aan dat de functie actief is.

* Neem contact op met uw installateur om de fabrieksinstellingen van de knoppen te wijzigen.

Gebruik van de zij-knoppen



“STILLE MODUS” ACTIVEREN (BELTOON UITGESCHAKELD)

Stille modus (beltoon uitgeschakeld) kan worden gebruikt om de beltoon uit te schakelen bij een oproep van het externe deurpaneel en van de centrale.

Ä Druk op om de stille modus **in of uit te schakelen**.

» Het volgende bevestigingsvenster verschijnt.



» De rode LED geeft aan dat de functie actief is.

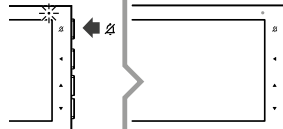
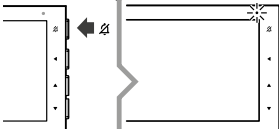

MENU'S OPENEN EN NAVIGEREN

Ä Druk op één van de volgende knoppen om het **gebruikersmenu** te openen.

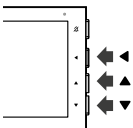

Als de rode LED 4 keer knippert, betekent dit dat het systeem bezig is en dat het gebruikersmenu op dit moment niet toegankelijk is.



Als het pictogram verschijnt terwijl u door het gebruikersmenu navigeert en de deurintercom uitschakelt, betekent dit dat het systeem bezig is en u het gebruikersmenu op dit moment niet kunt gebruiken.

Ä Druk op en om door het menu te scrollen en/of de waarden te selecteren, druk vervolgens op de bevestigingsknop om de selectie te bevestigen.

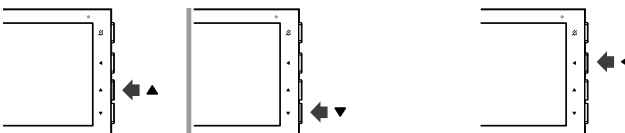

INFOBALK

De infobalk toont de Wi-Fi signaalsterkte, datum, tijd en functies die zijn geautoriseerd en/of geconfigureerd op het apparaat:

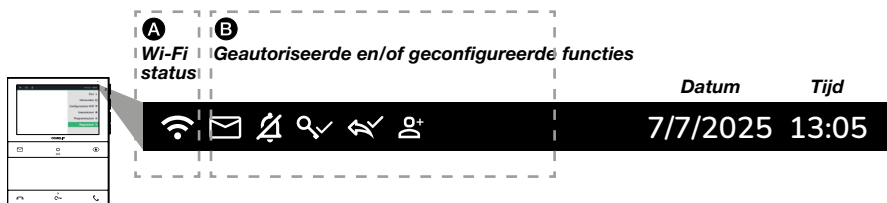

A WI-FI STATUSPICTOGRAMMEN

Wi-Fi verbonden, sterk signaal

Wi-Fi verbonden, voldoende signaal

Wi-Fi verbonden, zwak signaal: Het Wi-Fi signaal is niet sterk genoeg om een correcte werking te garanderen. Er moet een Wi-Fi repeater worden geïnstalleerd tussen de router en de deurintercom om het Wi-Fi signaal dat door de deurintercom wordt ontvangen te verbeteren.

Geen internetverbinding: controleer dit bij uw internetprovider.

Geen Wi-Fi signaal: Wi-Fi ontvangst van de deurintercom is ingeschakeld, controleer de router (aan/uit, correcte werking, afstand tot de monitor, juist wachtwoord).

Wi-Fi niet geconfigureerd: verbind het apparaat zoals beschreven in paragraaf "De Comelit-app koppelen" op Seite 11.

B PICTOGRAMMEN VOOR GEAUTORISEERDE EN/OF GECONFIGUREERDE FUNCTIES

Geautoriseerde functie	Automatische modus geprogrammeerd #	Functie
		Videomemo (standaard geautoriseerd)
		Stille modus (standaard geautoriseerd)
		Automatische deuropener *
		Automatisch beantwoorden *
		Geautoriseerd oproepbereik *

* De functie moet worden geautoriseerd door de installateur.

Voor het programmeren van de automatische modus zie "Programmeren van gebruikersmenu" op Seite 16".

Indicator-LED's

	Rode LED	Knippert: communicatie bezig. Knippert: inkomende oproep/communicatie bezig.
	Witte LED	Knippert met deurintercom in stand-by: “Deur open” indicatie. Brandt continu met deurintercom in stand-by: “Automatische deuropening bij oproep” modus ingeschakeld.
	Groene LED	Knippert: inkomende oproep. Brandt continu: communicatie bezig. Brandt continu met deurintercom in stand-by: “Automatisch beantwoorden” modus ingeschakeld.
	Rode LED	4 keer knipperen: systeem bezig / andere deurintercom in het systeem aan. Brandt continu: stille modus ingeschakeld.
	Witte LED	Knippert: er zijn opnames die nog niet zijn bekeken.
	Witte LED	Langzaam knipperen: koppelingsproces met de Comelit app bezig. Snel knipperen: Wi-Fi verbinding verbroken.
  		Opeenvolgende verlichting wanneer een knop wordt ingedrukt: het apparaat start op. Wacht tot alle LED's uit zijn voordat u een handeling uitvoert.

De Comelit-app koppelen

Met de Wi-Fi deurintercom kunt u oproepen en de belangrijkste deurintercomfuncties direct via uw smartphone beheren, zowel op afstand als ter plaatse, met de **Comelit app** (gratis te downloaden in de Google en Apple stores).

De Comelit app kan als volgt worden gebruikt:

- om audio- en videogesprekken te ontvangen van het externe deurpaneel
- om beelden op te nemen van het externe deurpaneel en de externe camera
- om videoberichten op te nemen in het geval van gemiste oproepen
- om opgenomen videoclips te bekijken
- om acties uit te voeren (zoals het openen van het hek of het inschakelen van een licht)
- om meerdere systemen te beheren/configureren met uw mobiele apparaat
- om meldingen te ontvangen of automatische acties uit te voeren wanneer een bekende en geautoriseerde persoon (via de gezichtsherkenningfunctie) belt vanaf het externe deurpaneel
- om meldingen te ontvangen of acties te bedienen via spraakassistenten.

Om de deurintercom met de Comelit-app te koppelen:

√ Activeer de Wi-Fi-verbinding.

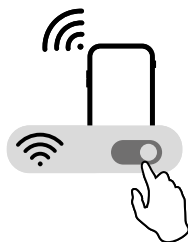

1. Druk op de knop .

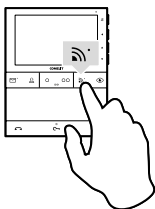

2. Scan de QR-code om de **Comelit** app te installeren en te openen of open de app als deze al is geïnstalleerd.



3. Maak een account aan of log in met een bestaand account.

» *Er verschijnt een scherm waarop de beschikbare Wi-Fi-netwerken worden weergegeven*

4. Selecteer het Wi-Fi-netwerk en voer het bijbehorende wachtwoord in

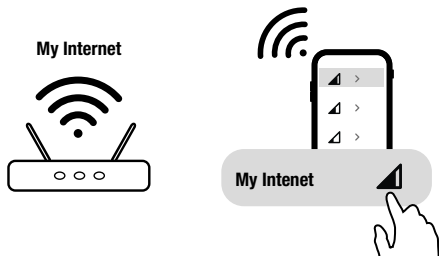

» *De deurintercom maakt verbinding met de cloud en de app koppelt automatisch, waarna een bevestigingsvenster wordt weergegeven*

» *De deurintercom geeft een bevestigingstoon*

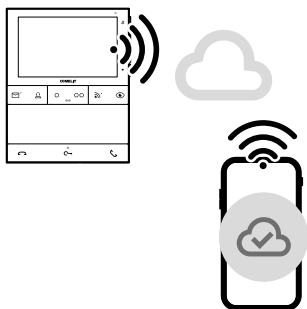

5. Wijs een naam toe aan het systeem.

» *Er verschijnt een bevestigingsvenster dat aangeeft dat de deurintercom nu is geconfigureerd.*



De volgende functies kunnen worden ingeschakeld via de Comelit-app: gezichtsherkenning en spraakassistenten.

Gezichtsherkenningsfunctie

Met de Comelit-app kan de gezichtsherkenningsfunctie worden geactiveerd, waarmee de deurintercom automatisch geregistreerde personen herkent.

Wanneer een geregistreerde persoon belt en wordt herkend, kan de deurintercom:

- Een melding sturen;
- Automatische acties uitvoeren, zoals het openen van het hek of het inschakelen van een licht (indien geconfigureerd).

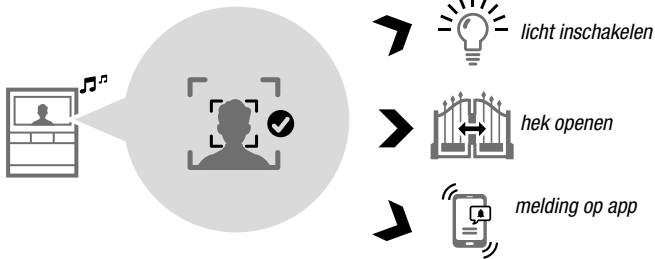

- * **Gezichtsherkenning** op de deurintercom is gebaseerd op een 2D-geometrische meting die het gezicht in kaart brengt, de positie van de kenmerken (ogen, neus, mond...) identificeert en de afstand ertussen meet. Deze technologie kan worden gebruikt om deuren en hekken te openen in drukke gebieden, maar garandeert niet het hoogste beveiligingsniveau. Voor meer informatie verwijzen wij u naar de "Algemene Voorwaarden" en het "Privacybeleid" op www.comelitgroup.com.

Privacybeleid: Er wordt een waarschuwingsblad verstrekt om de gebruiker hierover te informeren, met de volgende tekst: "Deze deurintercom maakt gebruik van een gezichtsherkenningssysteem, indien geactiveerd. Door gebruik te maken van de deurintercom geeft u toestemming voor de verwerking van uw persoonsgegevens in overeenstemming met het Comelit-privacybeleid zoals beschreven op de website www.comelitgroup.com, in de sectie Privacybeleid. Er worden geen afbeeldingen of persoonsgegevens opgeslagen door Comelit. Als de deurintercomsystemen met gezichtsherkenning door de koper worden geactiveerd, worden persoonsgegevens (beelden en foto's) verwerkt zodat de gebruiker een afbeelding die is omgezet in een algoritme kan koppelen aan een naam en/of schermnaam."

EEN PERSOON TOEVOEGEN OM TE HERKENNEN

Om een nieuwe gebruiker toe te voegen, gaat u als volgt te werk:

1. Open de **Comelit-app** en ga naar Menu's / Gezichtsherkenning

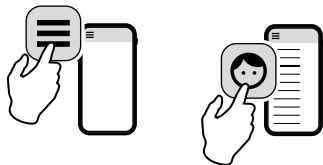

2. Registreer een gezicht met een van de volgende methoden:

2A. Gebruik een afbeelding die is opgeslagen door de deurintercom

- Ä Selecteer een foto die tijdens een oproep is gemaakt en wijs er een naam aan toe.



2B. Maak een selfie

- Ä Druk op "+", selecteer de optie Camera, maak een foto van het gezicht van de persoon en wijs een naam toe aan de foto.

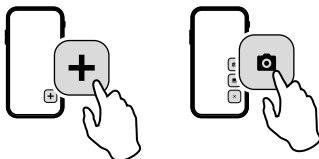

2C. Gebruik een foto uit de galerij

- Ä Druk op "+", selecteer de optie Galerij, kies een foto die op het apparaat is opgeslagen en wijs er een naam aan toe.

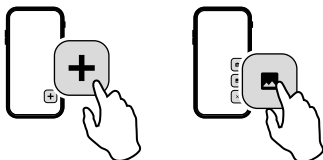

Spraakassistentenfunctie

De Logos deurintercom is compatibel met Alexa, Google Assistant en Eco Show spraakassistenten.

De spraakassistentenfunctie:

- kan worden gebruikt om ervoor te zorgen dat er een melding wordt ontvangen wanneer iemand belt vanaf het deurpaneel;
- als de functie "Gezichtsherkenning" is ingeschakeld en het gezicht van de beller wordt herkend, weet u wie er belt;
- kan worden gebruikt om het openen van deuren, hoofdingangen en hekken te bedienen met spraakopdrachten;
- kan worden gebruikt om de actuatoren te bedienen die zijn geprogrammeerd voor de knoppen van de deurintercom (bijvoorbeeld: om het traplicht in te schakelen).



Ä [Klik hier](#) om te ontdekken hoe u uw Comelit-apparaten met slimme speakers kunt bedienen

Programmeren van gebruikersmenu

Menu's openen en navigeren

Ä Druk op één van de volgende knoppen om het **gebruikersmenu** te openen.

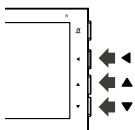

LET OP

Als de rode LED 4 keer knippert, betekent dit dat het systeem bezig is en dat het gebruikersmenu op dit moment niet toegankelijk is.

LET OP



Als het pictogram verschijnt terwijl u door het gebruikersmenu navigeert en de deurintercom uitschakelt, betekent dit dat het systeem bezig is en u het gebruikersmenu op dit moment niet kunt gebruiken.

Ä Druk op ▲ en ▼ om door het menu te scrollen en/of de waarden te selecteren, druk vervolgens op de bevestigingsknop ◀ om de selectie te bevestigen.

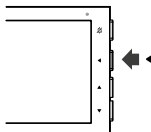
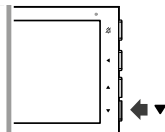
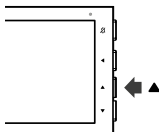

De functie **Videomemo** kan worden gebruikt om de video van de buitendeurpaneelcamera op te nemen bij een gemiste oproep (er kunnen maximaal 8 videomemo's worden opgeslagen).

Selecteer dit menu om opgeslagen opnames te bekijken, de functie in of uit te schakelen of alle opnames te verwijderen.

Opnames bekijken

1. Selecteer **Videomemo/Bladeren** om de lijst met opnames in het geheugen te bekijken.
2. Gebruik de scrolltoetsen ▲ / ▼ en bevestig met ◀ om de gewenste opname te bekijken.

» Een groen stipje naast de voorbeeldafbeelding geeft aan dat de opname nog niet is bekeken.

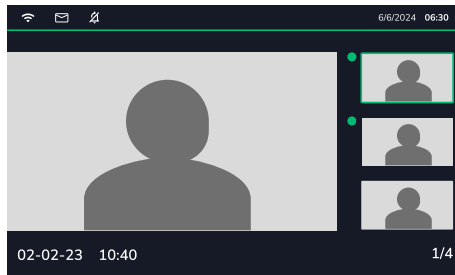

✉ Videomemo

Activeer de functie

- ↩ Selecteer **Videomemo/Instellingen** om de functie in of uit te schakelen (AAN/UIT).

Opnames verwijderen

- ↩ Selecteer **Videomemo/Verwijderen** om alle video-opnames te verwijderen.

- ↩ Selecteer **Terug** om het menu te verlaten.
-

Selecteer dit menu om de Comelit-app te koppelen en de LED voor Wi-Fi-storingen in of uit te schakelen.

Koppel de Comelit-app

- ↩ Selecteer **Wi-Fi/Comelit-app koppelen** om de Comelit-app te downloaden en deze met de deurintercom te koppelen via de wizard.

LED voor Wi-Fi-storingen in- of uitschakelen.

- ↩ Selecteer **Wi-Fi/Wi-Fi-storingen-LED** om de LED voor Wi-Fi-storingen in of uit te schakelen (AAN/UIT).

- ↩ Selecteer **Terug** om het menu te verlaten.
-

📶 Wi-Fi



Instellingen

Selecteer dit menu om:

- de tijdzone, datum en tijd voor het apparaat te configureren.
 - de taal te configureren waarin de menu's en waarschuwingsberichten worden weergegeven.
 - diagnoses uit te voeren en informatie over het apparaat te raadplegen.
 - de Wi-Fi-instellingen, gebruikers en/of gezichtsherkenningsparameters te resetten.
- ↩ Selecteer **Terug** om het menu te verlaten.

Instellingen/ Datum/tijd

Stel de tijdzone/datum/tijd in

1. Ga in het menu **Instellingen/Datum/tijd** naar **Tijdzone/Datum/Tijd**.
2. Gebruik de bladerknoppen ▲ / ▼ en bevestig met ◀ om de tijdzone, datum of tijd in te stellen die u wilt configureren.

Instellingen/Taal

Stel de apparaattaal in

1. Selecteer **Instellingen/Taal**.
2. Gebruik de bladerknoppen ▲ / ▼ en bevestig met ◀ om de taal in te stellen waarin de menu's en waarschuwingsberichten worden weergegeven.

Instellingen/ Diagnose en info

Voer een snelheidstest uit

- ↩ Selecteer **Instellingen/Diagnose en info/Snelheidstest** om de kwaliteit van de Wi-Fi-verbinding te controleren.

Update het apparaat

- ↩ Selecteer **Instellingen/Diagnose en info/Update** om de software-update te starten.

Testmelding verzenden

- ↩ Selecteer **Instellingen/Diagnose en info/Testmelding verzenden** om een testmelding naar de Comelit-app te sturen (eerder gekoppeld).

Herstart het apparaat

- ↩ Selecteer **Instellingen/Diagnose en info/Herstarten** om het apparaat te herstarten.

Activeer het externe debuglogboek

- ↩ Selecteer **Instellingen/Diagnose en info/Extern debuglogboek** om het verzenden van informatie over storingen in of uit te schakelen (**AAN/UIT**) (alleen inschakelen indien nodig bij ondersteuning).

Bekijk informatie over het apparaat

- ↩ Selecteer **Instellingen/Diagnose en info/Informatie** om informatie over het apparaat te bekijken (productcode, gebruikerscode, firmwareversie, IP-adres, subnetmasker, gateway, MAC-adres, ssid-naam) en om de QR-code weer te geven voor het downloaden van deze volledige gebruikershandleiding.

Instellingen/Reset Selecteer dit menu om de Wi-Fi-instellingen, gebruikers en/of gezichtsherkenningsparameters te resetten.

Reset de Wi-Fi-instellingen

Ä Selecteer **Instellingen/Reset/Wi-Fi** om de Wi-Fi-instellingen van het apparaat te resetten.

Reset de gebruikers

Ä Selecteer **Instellingen/Reset/Gebruikers** om alle gebruikers die voor app-gebruik zijn ingeschakeld te resetten.

Reset de gezichtsherkenningsparameters

Ä Selecteer **Instellingen/Reset/Gezichtsherkenning** om alle opgeslagen gezichtsherkenningsparameters te resetten.



Aanpassingen

1. Selecteer dit menu om toegang te krijgen tot de submenu's waarmee u de volgende parameters kunt aanpassen:
 - **Beltoonvolume**: selecteer om het luidsprekervolume aan te passen.
 - **Beltoon**: selecteer dit menu om de beltoonmelodie naar wens in te stellen voor oproepen vanaf het externe deurpaneel.
 - **Helderheid**: selecteer om de helderheid van het scherm aan te passen.
 - **Contrast**: selecteer om het contrast van het scherm aan te passen.
 - **Kleur**: selecteer om de kleuren van het scherm aan te passen.
 2. Gebruik de scrollknoppen ▲ / ▼ en bevestig met ◀ om de configuratie te wijzigen.
 - »  *Het puntje op de cursor geeft de geselecteerde instelling aan.*
- Ä Selecteer **Terug** om het menu te verlaten.
-



Programmeren

Selecteer dit menu om de volgende functies te configureren:

- **Stille modus**
- **Automatische deuropener**
- **Automatisch beantwoorden**
- **Oproepbereik**

Ä Selecteer **Terug** om het menu te verlaten.

**Programmeren/
Stille modus**

Selecteer de activeringsmethode voor de stille modus

1. Ga in het menu **Programmeren/Stille modus** naar **Modus**.
2. Gebruik de scrollknoppen ▲ / ▼ en bevestig met ◀ om te kiezen tussen:
 - **Handmatig**: in deze modus wordt het in- en uitschakelen van de stille modus geregeld door te drukken op .
 - **Automatisch**: in deze modus wordt het in- en uitschakelen van de stille modus geregeld via tijdslots die door de installateur kunnen worden geprogrammeerd via de My Comelit App*.

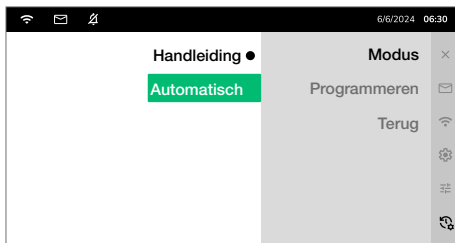

» Wanneer de modus actief is, brandt de led .

* **Neem voor tijdslotprogrammering contact op met uw installateur.**

**Programmeren/
Automatisch
ontgrendelen**

√ De functie moet worden geautoriseerd door de installateur.

Selecteer de activeringsmethode voor de functie Automatisch ontgrendelen

1. Ga in het menu **Programmeren/Automatisch ontgrendelen** naar **Modus**.
2. Gebruik de scrollknoppen ▲ / ▼ en bevestig met ◀ om te kiezen tussen:
 - **Handmatig**: in deze modus wordt het in- en uitschakelen van automatisch ontgrendelen geregeld door 5 seconden ingedrukt te houden .
 - **Automatisch**: in deze modus wordt het in- en uitschakelen van automatisch ontgrendelen geregeld via tijdslots die door de installateur kunnen worden geprogrammeerd via de My Comelit App*.

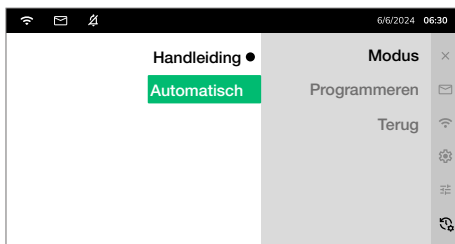

» Wanneer de modus actief is, brandt de led .

↩ Selecteer **Terug** om het menu te verlaten.

* **Neem voor tijdslotprogrammering contact op met uw installateur.**

**Programmeren/
Automatisch
beantwoorden**

√ De functie moet worden geautoriseerd door de installateur.

Selecteer de activeringsmethode voor de functie Automatisch beantwoorden

1. Ga in het menu **Programmeren/Automatisch beantwoorden** naar **Modus**.
2. Gebruik de scrollknoppen ▲ / ▼ en bevestig met ◀ om te kiezen tussen:
 - **Handmatig**: in deze modus wordt het in- en uitschakelen van automatisch beantwoorden geregeld door 5 seconden ingedrukt te houden 🔄.
 - **Automatisch**: in deze modus wordt het in- en uitschakelen van automatisch beantwoorden geregeld via tijdslots die door de installateur kunnen worden geprogrammeerd via de My Comelit App*

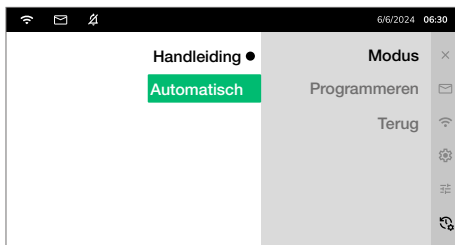

» Wanneer de modus actief is, brandt de led 🔄.



↩ Selecteer **Terug** om het menu te verlaten.

* **Neem voor tijdslotprogramming contact op met uw installateur.**

**Programmeren/
Oproepbereik**

√ De functie moet worden geautoriseerd door de installateur.

Selecteer de activeringsmethode voor de functie Oproepbereik

1. Ga in het menu **Programmeren/Oproepbereik** naar **Modus**
2. Gebruik de scrollknoppen ▲ / ▼ en bevestig met ◀ om te kiezen tussen:
 - **Handmatig**: in deze modus wordt het in- en uitschakelen van het oproepbereik geregeld door 5 seconden ingedrukt te houden  en .
 - **Automatisch**: in deze modus wordt het in- en uitschakelen van het oproepbereik geregeld via tijdslots die door de installateur kunnen worden geprogrammeerd via de My Comelit App*

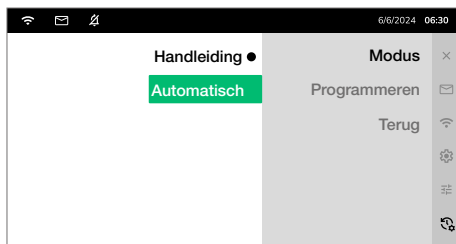

» Wanneer de modus actief is, knippert de led .

↩ Selecteer **Terug** om het menu te verlaten.

*** Neem voor tijdslotprogrammering contact op met uw installateur.**

De beltoon programmeren bij oproep van extern deurpaneel

1. Druk op één van de volgende knoppen om het **gebruikersmenu** te openen.

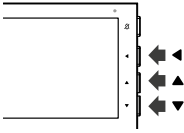

» *Het volgende venster verschijnt*

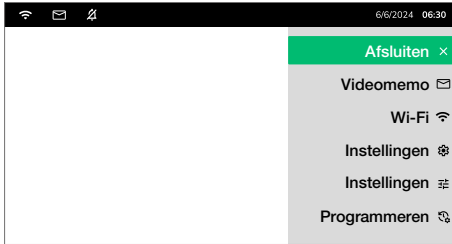

2. Gebruik de scrollknoppen ▲ / ▼ om het **Aanpassingen** menu te selecteren.

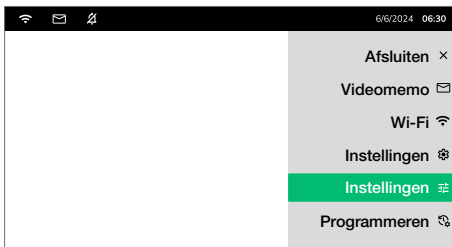

3. Druk op de bevestigingsknop ◀.

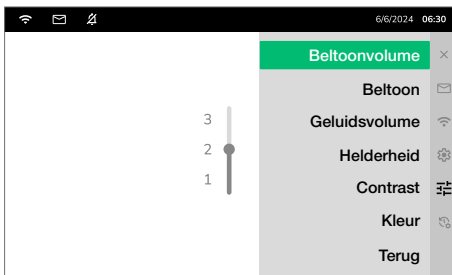

4. Druk op ▼ om het **Beltoon** menu te selecteren.

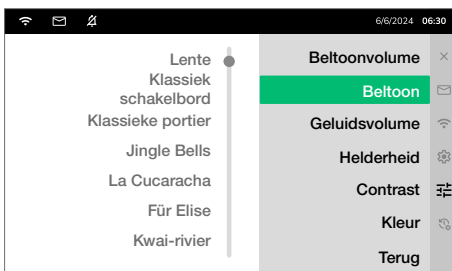

5. Druk op de bevestigingsknop ◀



6. Druk op ▲ en ▼ om de gewenste beltoon te selecteren.



» *De beltoon zal afspelen.*

7. Druk op de bevestigingsknop ◀ om de programmering op te slaan.

Waarschuwing

Beoogd gebruik

Dit Comelit-product is ontworpen en vervaardigd voor gebruik bij het creëren van audio- en video-communicatiesystemen in residentiële, commerciële, industriële en openbare gebouwen.

Installatie

Alle werkzaamheden met betrekking tot de installatie van Comelit-producten moeten worden uitgevoerd door gekwalificeerd technisch personeel, met zorgvuldige naleving van de aanwijzingen in de handleidingen/instructiebladen die bij deze producten worden geleverd. Het product moet volgens de hoogste normen worden geïnstalleerd.

Draden

Koppel de stroomvoorziening los voordat u werkzaamheden aan de bedrading uitvoert. Gebruik draden met een doorsnede die geschikt is voor de betreffende afstanden, volgens de instructies in de systeemhandleiding. Wij raden af om de systeemdraden door dezelfde leiding als stroomkabels (230V of hoger) te leggen.

Veilig gebruik

Om te zorgen dat Comelit-producten veilig worden gebruikt:

- houd u zorgvuldig aan de aanwijzingen in de handleidingen/instructiebladen,
- zorg ervoor dat het systeem dat met Comelit-producten is gemaakt niet is gemanipuleerd of beschadigd.

Onderhoud

Comelit-producten vereisen geen onderhoud, behalve routinematige reiniging, die moet worden uitgevoerd volgens de aanwijzingen in de handleidingen/instructiebladen.

Eventuele reparaties moeten worden uitgevoerd:

- voor de producten zelf, uitsluitend door **Comelit Group S.p.A.**,
- voor de systemen, door gekwalificeerd technisch personeel.

Gebruik geen alcohol of agressieve producten voor reinigingsdoelinden.

Vrijwaring

Comelit Group S.p.A. aanvaardt geen enkele verantwoordelijkheid voor

- enig ander doel dan het beoogde gebruik,
- het niet naleven van de aanwijzingen en waarschuwingen in deze handleiding/instructieblad.

Comelit Group S.p.A. behoudt zich het recht voor om de informatie in deze handleiding/instructieblad op elk moment en zonder voorafgaande kennisgeving te wijzigen.

Richtlijnen



De fabrikant, **Comelit Group S.p.A.**, verklaart hierbij dat deze apparatuur voldoet aan de toepasselijke richtlijnen. De volledige EU-conformiteitsverklaring is beschikbaar op de productwebpagina.



In overeenstemming met art. 26 van het Italiaanse wetsdecreet van 14 maart 2014, nr. 49 "Implementatie van richtlijn 2012/19/EU betreffende afgedankte elektrische en elektronische apparatuur (AEEA)", geeft het symbool van de "doorgestreepte afvalcontainer" aan dat dit product aan het einde van zijn levensduur gescheiden moet worden van ander afval voordat het wordt ingezameld voor verwijdering. De gebruiker dient het afgedankte apparaat daarom naar geschikte lokale inzamelpunten voor afgedankte elektrische en elektronische producten te brengen. Als alternatief voor het zelf uitvoeren van dit proces, kunt u het apparaat bij aankoop van een nieuw gelijkwaardig product naar uw plaatselijke apparatuurhandelaar brengen. Elektronica-winkels met een oppervlakte van 400 m² zijn ook verplicht om afgedankte elektronische producten kleiner dan 25 cm in te nemen voor verwijdering, zonder aankoopverplichting. Geschikte gescheiden afvalinzameling voor hergebruik van het apparaat dat wordt gerecycled, verwerkt en milieubewust verwijderd, helpt mogelijke negatieve effecten op het milieu en de menselijke gezondheid te voorkomen en stimuleert het hergebruik en de recycling van de materialen die bij de constructie van het apparaat zijn gebruikt.

CERTIFIED MANAGEMENT SYSTEMS



