

Logos
LS8741

COMELIT
FEEL · SECURE

COMPLETE TECHNISCHE HANDLEIDING

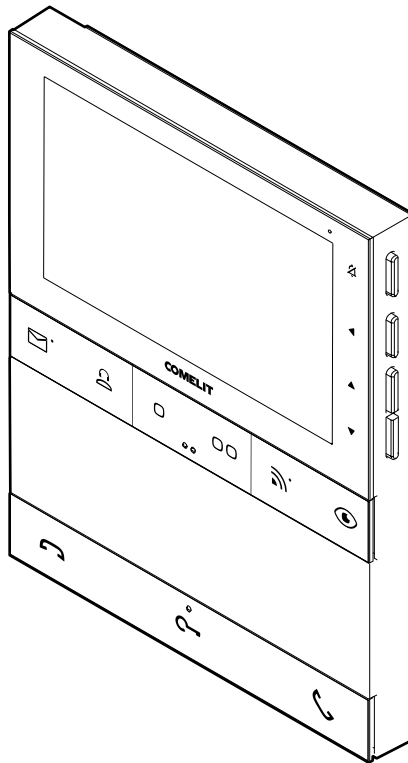

**Join us
in taking care
of our planet**

Video-deurintercom Logos 5" WiFi met memovideo art. LS8741 voor systeem Simplebus 2

Logos handsfree opbouw video-deurintercom WiFi met kleurenscherm van 5". Systeem Simplebus 2. Via de Comelit-app, die gratis kan worden gedownload via de Google en Apple store, is het mogelijk om de oproep- en hoofdfuncties van de video-deurintercom monitor rechtstreeks te beheren vanaf een smartphone/tablet en via de spraakassistenten Alexa/ Ecoshow/Google Assistant, zowel op afstand als lokaal. Dankzij de wizard is de koppeling tussen de video-deurintercom monitor en de Comelit-app eenvoudig, snel en intuïtief. ★ Maakt het bovendien mogelijk de gezichtsherkenningfunctie direct vanaf de app in te schakelen, om automatisch, nadat een persoon is herkend, de opdracht deurslotbediening te versturen, een relais te activeren voor bediening van een verlichting of een extra slot en een melding te ontvangen wanneer een bekende persoon een oproep doet. Uitgerust met memovideo voor registratie van 8 clips. Voorzien van spreekknop en knop voor einde gesprek met achtergrondverlichting en 7 mechanische programmeerbare drukknoppen die reeds zijn geconfigureerd om de vaakst gebruikte functies te activeren. Aan de kant van de video-deurintercom zijn de drukknoppen aanwezig voor inschakeling van de stille modus en drukknoppen om naar het menu en de navigatie te gaan. Biedt standaard de mogelijkheid voor etageoproep en oproepherhaling. De ingang voor de oproep van etagebel kan ook worden geconfigureerd voor het op afstand beheren van de deuropenerknop, een relaissturing (algemeen of met code) of voor het verzenden van een paniekooproep. De video-deurintercom is uitgerust met een NFC-verbinding zodat het apparaat volledig kan worden geprogrammeerd via smartphone en MyComelit app, ook wanneer de video-deurintercom uitgeschakeld is. De metalen muurplaat, die een stevige en robuuste bevestiging garandeert, en het aftakblokje voor stamleiding art. 1214/2C worden meegeleverd. Afmetingen (B x H x D): 135 x 170 x 23 mm.

★ Raadpleeg voor meer informatie de gebruikershandleiding van de video-deurintercom monitor.

Denk aan het milieu voordat u dit bericht print, gebruik liever de interactieve links 

Help ons de planeet te beschermen.

Denk aan het milieu alvorens dit document af te drukken.

U bladert door een interactief document: ga snel naar de inhoud die voor u interessant is via de link.

Inhoud

Beschrijving	4
Drukknoppen voorzijde - standaard programmeringen	5
Drukknoppen aan de zijkant	6
Activering "Stille modus"	6
Menu openen en navigeren	6
Signaleringsleds	9
Technische eigenschappen	10
Programmering gebruikerscode	12
Programmering gebruikerscode via MyComelit app	12
Programmering gebruikerscode via dip-switches	15
Installatie	16
Demontage video-deurintercom monitor	17
Aansluitingen	18
Programmering vanaf video-deurintercom	19
Programmering vanuit installeursmenu	20
Programmering via MyComelit app	31
Uitbreidingschema's	34
Aansluitschema's	35
Systeem met voedingseenheid art. 1210A en afstanden	35
Systeem met voedingseenheid art. 4888C en afstanden	37
Installatievoorschriften	41
Installatie met ALLEEN video-deurintercom monitors Logos	41
Installaties met video-deurintercom monitors van andere series	42
Waarschuwingen	43

Beschrijving

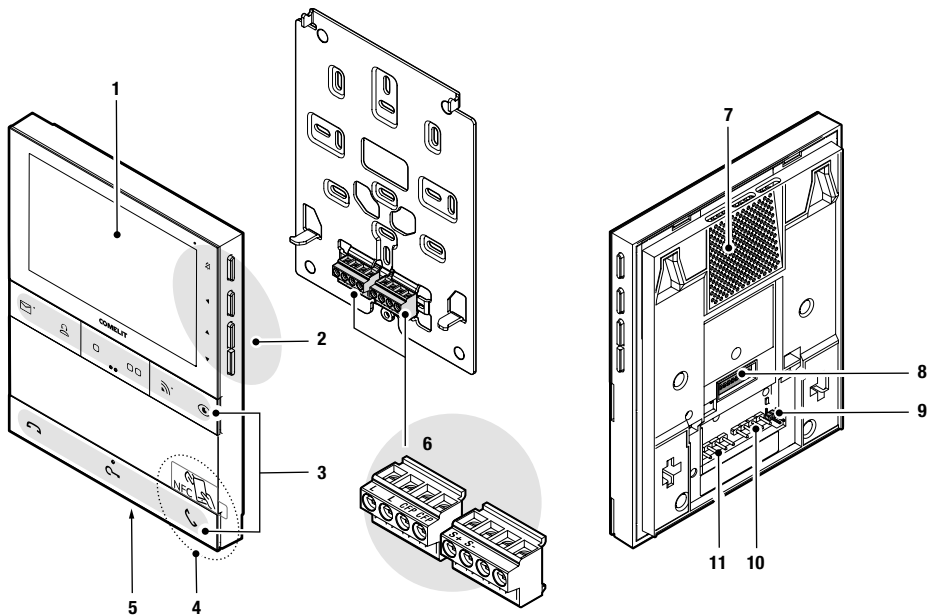

1. Lcd-scherm van 5" / 16:9.
2. Mechanische drukknoppen aan de zijkant.
3. Mechanische drukknoppen aan de voorzijde, met braille-tekens voor slechtzienden op de middelste drukknoppen van elke rij.
4. NFC-detectiegebied, aangegeven door een verwijderbaar etiket.
5. Microfoon.
6. Aansluitklemmen:
 - L L** Klemmen voor aansluiting op de busleiding.
 - CFP CFP** Klemmen voor aansluiting van de oproep van etagebel.
 - S+ S-** Aansluitklemmen voor de extra bel art. 1229 of het relais art. 1122/A (zie schema op pag. 18)
7. Luidspreker.
8. Dip-switches voor de programmering van de gebruikerscode.
9. **CV5** Jumper afsluiting videokanaal.
10. Pin voor verankering klemmenblok S+ S-.
11. Pin voor verankering klemmenblok L L CFP CFP.

Drukknoppen voorzijde - standaard programmeringen



Memovideo *

- ▶ Druk op de drukknoop om de geregistreerde beelden weer te geven.



Standaard oproep naar centrale *

- ▶ Druk op de knop om een oproep naar de portiercentrale te verzenden.



Algemeen relais *

- ▶ Druk op de knop om een algemeen relais (art. 1256) te activeren of het relais van het deurstation.



Intercomoproep naar hetzelfde appartement *

- ▶ Druk op de knop om een oproep te versturen naar ALLE video-deurintercom monitors van hetzelfde appartement.



Koppeling aan de Comelit-app *

- ▶ Druk op de knop om de koppelingsprocedure met de Comelit-app te starten.



Beeldoproep *

- ▶ Druk op de knop om naar de real-time weergave te gaan van het camerabeeld van het deurstation.



Einde gesprek

- ▶ Druk op de knop om de audiocommunicatie te beëindigen.





Deurslotbediening *

- ▶ Druk op de knop om het slot te activeren.

Automatische deurslotbediening bij oproep

Met deze drukknoop is het ook mogelijk om de modus "Automatische deurslotbediening bij oproep" te activeren die zorgt voor de automatische activering van het relais van de deurslotbediening bij ontvangst van een oproep van het deurstation.

√ De functie moet door de installateur worden geautoriseerd via de MyComelit app of het installateursmenu op de video-deurintercom monitor.

- ▶ Terwijl de video-deurintercom monitor in stand-by staat, druk 5 seconden op de knop  om de modus "Automatische opening bij oproep" te activeren/deactiveren.
 - » Er klinkt een bevestigingstoon.
 - » Op het display van de video-deurintercom verschijnt 3 seconden de tekst "AUTOMATISCHE OPENING INGESCHAKELD/UITGESCHAKELD".
 - » De brandende led  geeft aan dat de functie actief is.





Start communicatie (geluid aan)

- ▶ Druk op de knop om de communicatie te starten.

Automatische beantwoording

Met deze drukknoop is het ook mogelijk om de modus "Automatische beantwoording" te activeren die zorgt voor de automatische activering van de audio bij ontvangst van een oproep van het deurstation.

√ De functie moet door de installateur worden geautoriseerd via de MyComelit app of het installateursmenu op de video-deurintercom monitor.

- ▶ Terwijl de video-deurintercom in stand-by staat, druk 5 seconden op de knop  om de modus "Automatisch beantwoording" te activeren/deactiveren.
 - » Er klinkt een bevestigingstoon.
 - » Op het display van de video-deurintercom verschijnt 3 seconden de tekst "AUTOMATISCHE BEANTWOORDING INGESCHAKELD/UITGESCHAKELD".
 - » De brandende led  geeft aan dat de functie actief is.

* Om de standaard programmeringen van de drukknoppen te wijzigen, zie hoofdstuk Programmering vanaf video-deurintercom op pagina 19.

Drukknoppen aan de zijkant

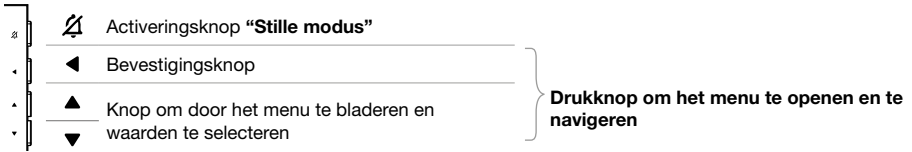

Activering “Stille modus”

- ▶ Druk op de **drukknop**  om de **stille modus** te activeren/deactiveren.
- » *De rode led signaleert dat de functie actief is.*

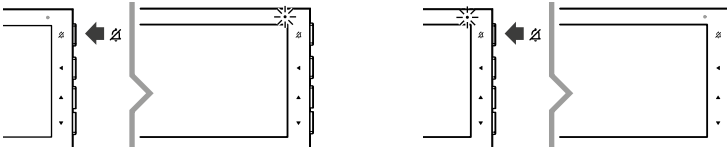

Menu openen en navigeren

- ▶ Druk op **een** van de volgende drukknoppen om het **gebruikersmenu** te openen.

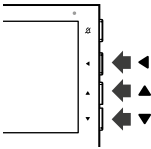



LET OP

Als de rode led 4 maal knippert betekent dit dat het systeem bezet is en dat het momenteel niet mogelijk is om het gebruikersmenu te openen.







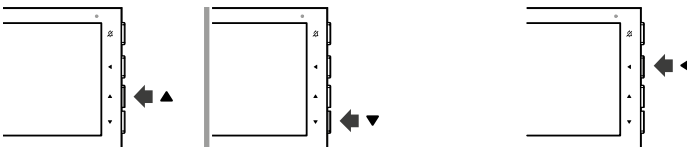

LET OP

Indien tijdens het navigeren door het gebruikersmenu het symbool  verschijnt en de video-deurintercom monitor uitschakelt, betekent dit dat het systeem bezet is en dat het niet mogelijk is om door te gaan met navigeren door het gebruikersmenu.

- ▶ Druk op de drukknoppen  en  om door het menu te bladeren en/of de waarden te selecteren en gebruik de bevestigingsknop  om uw keuze te bevestigen.





Items gebruikersmenu

	Afsluit	Selecteer dit menu om het gebruikersmenu af te sluiten
	Memovideo	Selecteer dit menu om: <ul style="list-style-type: none">• Opnames in het geheugen weer te geven (er kunnen maximaal 8 memovideo's worden opgeslagen) [Bladeren]• De functie Memovideo [ON/OFF] te activeren/deactiveren [Instellingen]• Alle opnames te wissen [Wissen]
	WiFi	Selecteer dit menu om: <ul style="list-style-type: none">• De Comelit-app te koppelen via QR-code; [Comelit-app koppelen]• De storingsled [ON/OFF] die de storingsled WiFi signaleert te activeren/deactiveren [Storingsled WiFi]
	Instellingen	Selecteer dit menu om: <ul style="list-style-type: none">• De tijdzone, datum en tijd te configureren [Datum en tijd]• De taal te configureren waarin de menu's en de waarschuwingsberichten worden weergegeven [Taal]• De diagnose uit te voeren en informatie over het apparaat weer te geven [Diagnose en info] (speedtest, apparaat bijwerken, testmelding versturen, apparaat opnieuw starten, externe debug-log, weergave van informatie op het apparaat en QR-code voor de gebruikshandleiding)• [Reset] de WiFi-instellingen, de gebruikers en/of de parameters voor de gezichtsherkenning te resetten
	Aanpassingen	Selecteer dit menu om toegang te krijgen tot de submenu's waarin de volgende parameters kunnen worden ingesteld: <ul style="list-style-type: none">• Beltoonvolume: om het beltoonvolume in te stellen• Beltoon: om de gewenste beltoon voor de oproeptoon in te stellen voor oproepen vanaf het deurstation• Audiovolume: om het volume van de luidspreker in te stellen• Helderheid: om de helderheid van het display in te stellen• Contrast: om het contrast van het display in te stellen• Kleur: om de kleuren van het display in te stellen
	Programmeringen	Selecteer dit menu om de volgende functies te configureren:

Stille modus



Selecteer dit menu om de **Modus** voor het activeren van de functie te configureren:

- **Handmatig:** in deze modus wordt de activering/deactivering van de stille modus beheerd door het indrukken van de toets .
 - **Automatisch:** in deze modus wordt het in- of uitschakelen van de stille modus geregeld via de tijdsintervallen die programmeerbaar zijn via de My Comelit App.
- » Als de modus actief is, zal de led  branden.

Automatische deurslotbediening

√ *De functie moet door de installateur worden geautoriseerd via de MyComelit app of het installateursmenu op de video-deurintercom monitor.*

Selecteer dit menu om de **Modus** voor het activeren van de functie te configureren:

- **Handmatig:** in deze modus wordt de activering/deactivering van de automatische deurslotbediening beheerd door het lang (5 sec.) indrukken van de toets .
 - **Automatisch:** in deze modus wordt het in- of uitschakelen van de automatische deuropener geregeld via de tijdsintervallen die programmeerbaar zijn via de My Comelit App.
- » Als de modus actief is, zal de led  branden.

Automatische beantwoording

√ *De functie moet door de installateur worden geautoriseerd via de MyComelit app of het installateursmenu op de video-deurintercom monitor.*



Selecteer dit menu om de **Modus** voor het activeren van de functie te configureren:

- **Handmatig:** in deze modus wordt de activering/deactivering van de automatische beantwoording beheerd door het lang (5 sec.) indrukken van de toets .
 - **Automatisch:** in deze modus wordt het in- of uitschakelen van de automatische beantwoording geregeld via de tijdsintervallen die programmeerbaar zijn via de My Comelit App.
- » Als de modus actief is, zal de led  branden.

Oproepbereik

√ *De functie moet door de installateur worden geautoriseerd via de MyComelit app of het installateursmenu op de video-deurintercom monitor.*

Selecteer dit menu om de **modus** voor het activeren van de functie te configureren:

- **Handmatig:** in deze modus wordt de activering/deactivering van het oproepbereik beheerd door het lang (5 sec.) indrukken van de drukknoppen  en .
 - **Automatisch:** in deze modus wordt het in- of uitschakelen van het bereik van de bel geregeld via de tijdsintervallen die programmeerbaar zijn via de My Comelit App.
- » Als de modus actief is, zal de led  knipperen.
-

Signaleringsleds

	Rode led	knippert: in gesprek. knippert: inkomende oproep/in gesprek.
	Witte led	Knippert met video-deurintercom monitor in stand-by: signalering “Deur open”. Brandt continu met video-deurintercom monitor in stand-by: modus “Automatische deurslotbediening bij oproep” actief.
	Groene led	knippert: inkomende oproep. brandt continu: in gesprek. brandt continu met video-deurintercom monitor in stand-by: modus “Automatische beantwoording” actief.
	Rode led	4 maal knipperen: systeem bezet / andere video-deurintercom ingeschakeld op het systeem. brandt continu: “Stille modus” actief.
	Witte led	Knippert: er zijn opnames aanwezig die nog niet zijn bekeken.
	Witte led	Knippert langzaam: fase van koppeling met de Comelit-app. Knippert snel: Wifi-verbinding verbroken.
  		Opeenvolgend inschakelen bij indrukken van een toets: het toestel is aan het opstarten. Wacht tot alle leds uit zijn voordat u een handeling uitvoert.

Technische eigenschappen

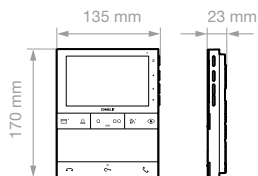

ALGEMENE GEGEVENS	
Gewicht van het product	430 gram
Kleur van het product	Wit RAL9003, Zwart RAL9005
Soort materiaal behuizing	ABS, PMMA
Opbouw	Ja
Montage op bureausteen	Ja, met speciaal accessoire
COMPATIBELE SYSTEMEN	
	Audio/video Simplebus 2 met voedingseenheid art. 4888C
	Audio/video Simplebus 2 met voedingseenheid art. 1210/1210A
	Audio/video-kit Simplebus 2 met voedingseenheid art. 1209
DISPLAY	
Afmetingen display	5"
Type display	TFT
Aspectverhouding	16:9
Resolutie (pixels)	800x480
Menu in het scherm (OSD)	Ja
AUDIOSPECIFICATIES	
Type	Handsfree
Microfoon	6mm (Ø), omnidirectioneel
Luidspreker	36mm (ø), 40 Ohm, 1W
ELEKTRISCHE EIGENSCHAPPEN	
Type voeding	Voeding via video-deurintercom bus
Voedingsspanning	33VDC
Verbruik in stand-by	0,3W
Maximaal stroomverbruik	8,6W
HARDWARE-SPECIFICATIES	
Type drukknoppen	Mechanisch
Totale aantal drukknoppen	9
Kleur achtergrondverlichting	Groen, Wit, Rood
Klemmen	L L CFP CFP S+ S-
Uitneembare klemmen	Ja
Aantal ingangen (aant.)	1
Aantal uitgangen (aant.)	1

INSTELLINGEN	
Luidsprekervolume	Ja
Beltoonvolume	Ja
Helderheid beeldscherm	Ja
Schermincontrast	Ja
Kleur van het scherm	Ja
COMMUNICATIEPROTOCOL EN -NETWERK	
Type WiFi-verbinding	WiFi IEEE 802.11 b/g/n, 2,4 Ghz, 13 kanalen, WiFi 6
Ondersteunde versleutelings- en authenticatiemethode	TKIP WPA2-PSK, WPA3
Firmware-update via Comelit Cloud	Ja
Compatibiliteit met de Comelit-app	Ja
Programmering gebruikersfuncties via OSD-menu	Ja
Programmering installateursfuncties via OSD-menu	Ja
Programmering functies via NFC en MyComelit app	Ja
OMGEVINGSSPECIFICATIES EN CONFORMITEIT	
IP-beschermingsgraad	IP30
Temperatuurbereik (°C)	5 ÷ 40 °
Relatieve luchtvochtigheid (RH max)	25 - 75%
Milieuklasse	I (B1)
CE-certificeringen	RoHS II - 2011/65/UE (EN IEC 63000:2018), RED 2014/53/UE (EN 62311:2008, EN 62368-1:2014, EN 61000-6-1:2007, EN 61000-6-3:2007 + A1:2011, ETSI EN 301 489-1 V2.2.0, ETSI EN 301 489-17 V3.2.0, ETSI EN 300 328 V2.1.1)
ALGEMENE EIGENSCHAPPEN	
Deurslotbediening	Ja
Automatische opening bij oproep	Ja
Stille modus	Ja
Beeldoproep	Ja
Oproep naar centrale	Ja
Intercomoproepen	Ja
Selectieve intercomoproep	Ja
Paniekoproep	Ja
Ingang voor oproep van etagebel	Ja
Extra bel	Ja
Aanpasbare oproeptoon	Ja
Automatische beantwoording	Ja
Memovideo	Ja
Relaissturingen	Ja
Integratie met de spraakassistenten	Ja
Gezichtsherkenning	Ja
Signalering deur open	Ja
Geluidssignaleringen	Ja
Visuele signaleringen	Ja
Weergave datum/tijd	Ja

Programmering gebruikerscode

Aan de video-deurintercom moet een gebruikerscode worden gekoppeld. De gebruikerscode kan worden geprogrammeerd via de MyComelit app of met behulp van de dip-switches.

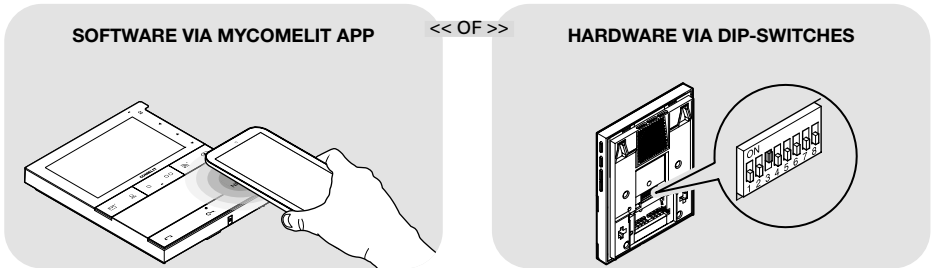

Programmering gebruikerscode via MyComelit app

De video-deurintercom monitor is uitgerust met een NFC-verbinding voor een eenvoudige en snelle programmering **via de app MyComelit**, die gratis kan worden gedownload.



De programmering kan ook worden uitgevoerd als de video-deurintercom uit staat en zonder het systeem uit de verpakking te verwijderen! De gebruikerscodes van verschillende video-deurintercom monitors kunnen achter elkaar worden geprogrammeerd!



Om de gebruikerscode te programmeren via de MyComelit app, volgt u deze video-tutorial of leest u de volgende aanwijzingen aandachtig door.

- √ Alle dip-switches moeten in de stand OFF worden gezet (fabrieksinstelling) en moeten ook tijdens normaal gebruik in OFF blijven staan.

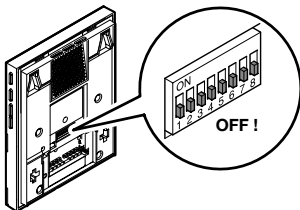

1. Open de MyComelit app en meld u aan (of maak een nieuw account aan als dit de eerste keer is).
2. Kies "CONFIGURATIE VIDEO-DEURINTERCOMS LOGOS".

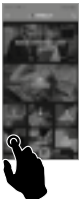

3. Voer de gebruikerscode in en druk op "SCHRIJVEN".

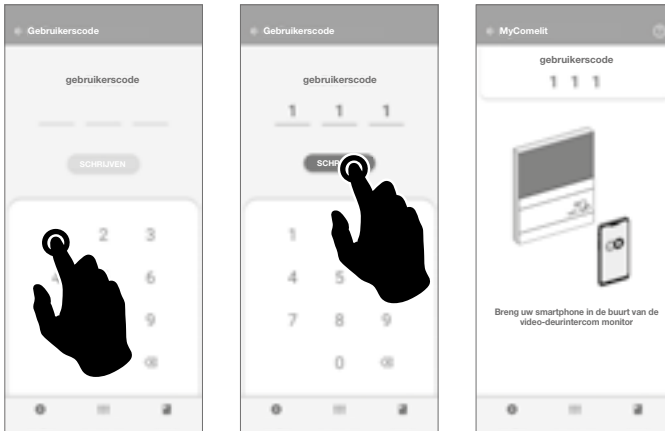

4. Breng de smartphone in de buurt van het NFC-detectiegebied van de video-deurintercom monitor (aangegeven door het betreffende etiket) en maak een cirkelbeweging totdat u een trilling waarneemt. **De trilling geeft aan dat het schrijven bezig is. Houd de smartphone in dezelfde positie totdat de procedure is voltooid.**

» *Het vinkje geeft aan dat het schrijven correct is uitgevoerd.*

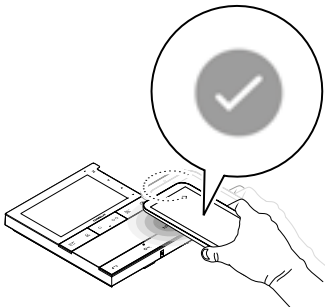

5. **A** Druk op "EINDE" om de programmering van de gebruikerscode op de video-deurintercom af te sluiten.



OF
als u de gebruikerscodes van verschillende video-deurintercom monitors achter elkaar wilt programmeren:

5.B Druk op "VERDER".

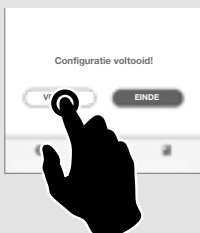

6.B Kies het gewenste stappeninterval.



7.B Breng de smartphone in de buurt van het NFC-detectiegebied van de nieuwe video-deurintercom monitor (aangegeven door het betreffende etiket) en maak een cirkelbeweging totdat u een trilling waarneemt.

De trilling geeft aan dat het schrijven bezig is. Houd de smartphone in dezelfde positie totdat de procedure is voltooid.

» *Het vinkje geeft aan dat het schrijven correct is uitgevoerd.*

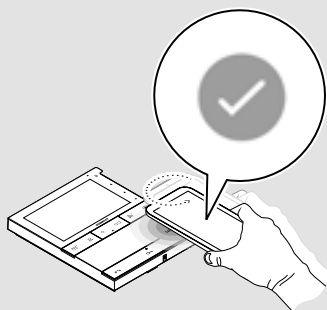

8.B Herhaal de handeling **7.B** voor elke video-deurintercom monitor waarop u de gebruikerscode wilt programmeren.

Programmering gebruikerscode via dip-switches

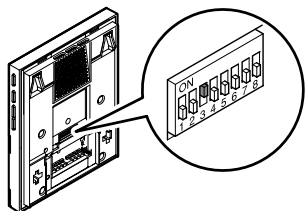

- Zet de DIP-switches op **ON** om een gebruikerscode op de video-deurintercom monitor te programmeren volgens Tabel gebruikerscodes.

Voorbeeld: code 4.

TABEL GEBRUIKERSCODES

code	DIP ON	
1	1	31
2	2	32
3	1,2	33
4	3	34
5	1,3	35
6	2,3	36
7	1,2,3	37
8	4	38
9	1,4	39
10	2,4	40
11	1,2,4	41
12	3,4	42
13	1,3,4	43
14	2,3,4	44
15	1,2,3,4	45
16	5	46
17	1,5	47
18	2,5	48
19	1,2,5	49
20	3,5	50
21	1,3,5	51
22	2,3,5	52
23	1,2,3,5	53
24	4,5	54
25	1,4,5	55
26	2,4,5	56
27	1,2,4,5	57
28	3,4,5	58
29	1,3,4,5	59
30	2,3,4,5	60
61	1,3,4,5,6	61
62	2,3,4,5,6	62
63	1,2,3,4,5,6	63
64	7	64
65	1,7	65
66	2,7	66
67	1,2,7	67
68	3,7	68
69	1,3,7	69
70	2,3,7	70
71	1,2,3,7	71
72	4,7	72
73	1,4,7	73
74	2,4,7	74
75	1,2,4,7	75
76	3,4,7	76
77	1,3,4,7	77
78	2,3,4,7	78
79	1,2,3,4,7	79
80	5,7	80
81	1,5,7	81
82	2,5,7	82
83	1,2,5,7	83
84	3,5,7	84
85	1,3,5,7	85
86	2,3,5,7	86
87	1,2,3,5,7	87
88	4,5,7	88
89	1,4,5,7	89
90	2,4,5,7	90
91	1,2,4,5,7	91
92	3,4,5,7	92
93	1,3,4,5,7	93
94	2,3,4,5,7	94
95	1,2,3,4,5,7	95
96	6,7	96
97	1,6,7	97
98	2,6,7	98
99	1,2,6,7	99
100	3,6,7	100
101	1,3,6,7	101
102	2,3,6,7	102
103	1,2,3,6,7	103
104	4,6,7	104
105	1,4,6,7	105
106	2,4,6,7	106
107	1,2,4,6,7	107
108	3,4,6,7	108
109	1,3,4,6,7	109
110	2,3,4,6,7	110
111	1,2,3,4,6,7	111
112	5,6,7	112
113	1,5,6,7	113
114	2,5,6,7	114
115	1,2,5,6,7	115
116	3,5,6,7	116
117	1,3,5,6,7	117
118	2,3,5,6,7	118
119	1,2,3,5,6,7	119
120	4,5,6,7	120
121	1,4,5,6,7	121
122	2,4,5,6,7	122
123	1,2,4,5,6,7	123
124	3,4,5,6,7	124
125	1,3,4,5,6,7	125
126	2,3,4,5,6,7	126
127	1,2,3,4,5,6,7	127
128	8	128
129	1,8	129
130	2,8	130
131	1,2,8	131
132	3,8	132
133	1,3,8	133
134	2,3,8	134
135	1,2,3,8	135
136	4,8	136
137	1,4,8	137
138	2,4,8	138
139	1,2,4,8	139
140	3,4,8	140
141	1,3,4,8	141
142	2,3,4,8	142
143	1,2,3,4,8	143
144	5,8	144
145	1,5,8	145
146	2,5,8	146
147	1,2,5,8	147
148	3,5,8	148
149	1,3,5,8	149
150	2,3,5,8	150
151	1,4,5,6,7	151
152	4,5,8	152
153	1,4,5,8	153
154	2,4,5,8	154
155	1,2,4,5,8	155
156	3,4,5,8	156
157	1,3,4,5,8	157
158	2,3,4,5,8	158
159	1,2,3,4,5,8	159
160	6,8	160
161	1,6,8	161
162	2,6,8	162
163	1,2,6,8	163
164	3,6,8	164
165	1,3,6,8	165
166	2,3,6,8	166
167	1,2,3,6,8	167
168	4,6,8	168
169	1,4,6,8	169
170	2,4,6,8	170
171	1,2,4,6,8	171
172	3,4,6,8	172
173	1,3,4,6,8	173
174	2,3,4,6,8	174
175	1,2,3,4,6,8	175
176	5,6,8	176
177	1,5,6,8	177
178	2,5,6,8	178
179	1,2,5,6,8	179
180	3,5,6,8	180
181	1,3,5,6,8	181
182	2,3,5,6,8	182
183	1,2,3,5,6,8	183
184	4,5,6,8	184
185	1,4,5,6,8	185
186	2,4,5,6,8	186
187	1,2,4,5,6,8	187
188	3,4,5,6,8	188
189	1,3,4,5,6,8	189
190	2,3,4,5,6,8	190
191	1,2,3,4,5,6,8	191
192	7,8	192
193	1,7,8	193
194	2,7,8	194
195	1,2,7,8	195
196	3,7,8	196
197	1,3,7,8	197
198	2,3,7,8	198
199	1,2,3,7,8	199
200	4,7,8	200
201	1,4,7,8	201
202	2,4,7,8	202
203	1,2,4,7,8	203
204	3,4,7,8	204
205	1,3,4,7,8	205
206	2,3,4,7,8	206
207	1,2,3,4,7,8	207
208	5,7,8	208
209	1,5,7,8	209
210	2,5,7,8	210
211	1,2,5,7,8	211
212	3,5,7,8	212
213	1,3,5,7,8	213
214	2,3,5,7,8	214
215	1,2,3,5,7,8	215
216	4,5,7,8	216
217	1,4,5,7,8	217
218	2,4,5,7,8	218
219	1,2,4,5,7,8	219
220	3,4,5,7,8	220
221	1,3,4,5,7,8	221
222	2,3,4,5,7,8	222
223	1,2,3,4,5,7,8	223
224	6,7,8	224
225	1,6,7,8	225
226	2,6,7,8	226
227	1,2,6,7,8	227
228	3,6,7,8	228
229	1,3,6,7,8	229
230	2,3,6,7,8	230
231	1,2,3,6,7,8	231
232	4,6,7,8	232
233	1,4,6,7,8	233
234	2,4,6,7,8	234
235	1,2,4,6,7,8	235
236	3,4,6,7,8	236
237	1,3,4,6,7,8	237
238	2,3,4,6,7,8	238
239	1,2,3,4,6,7,8	239
240*	5,6,7,8	240*

* De code 240 is gereserveerd voor de portiercentrale.

Installatie



★ Het WiFi-siginaal is niet sterk genoeg om een goede werking te garanderen. Er moet een WiFi-repeater worden geïnstalleerd tussen de router en de video-deurintercom monitor om het WiFi-siginaal dat de video-deurintercom ontvangt te verbeteren.

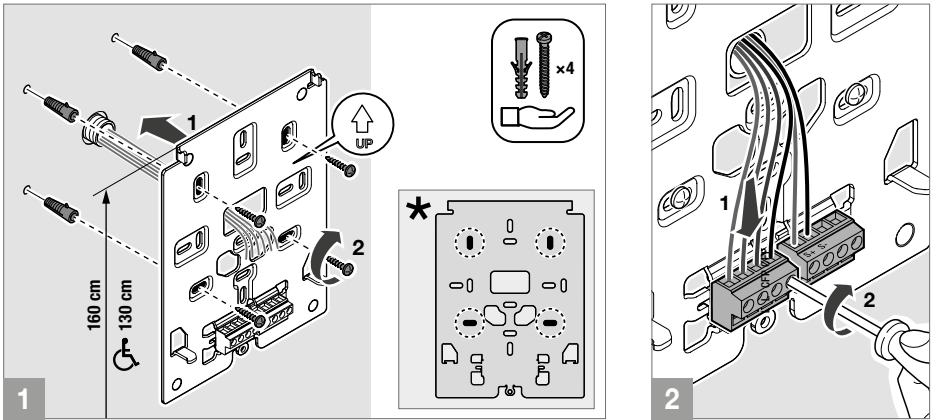

★ Bevestigingspunten te gebruiken voor de installatie op compatibele dozen

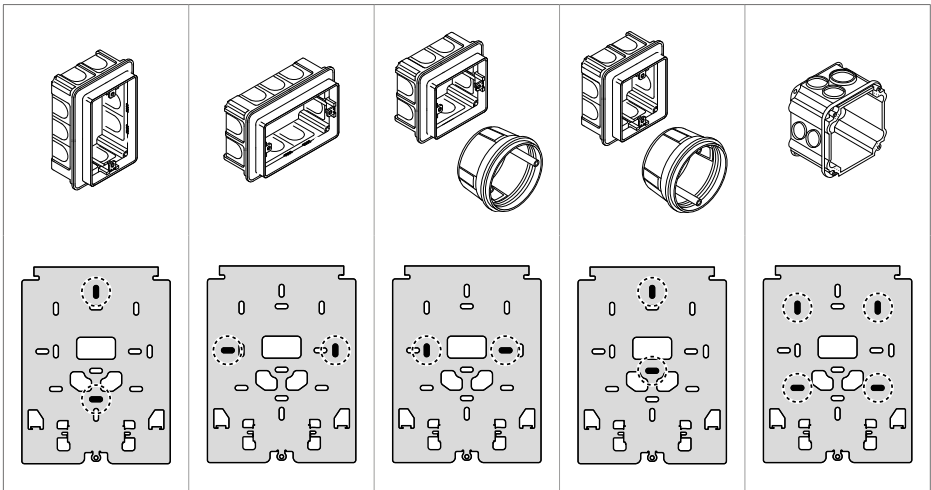

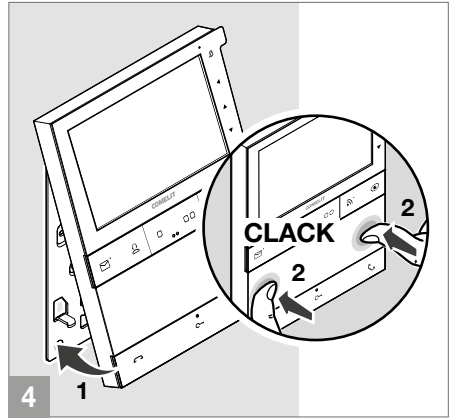
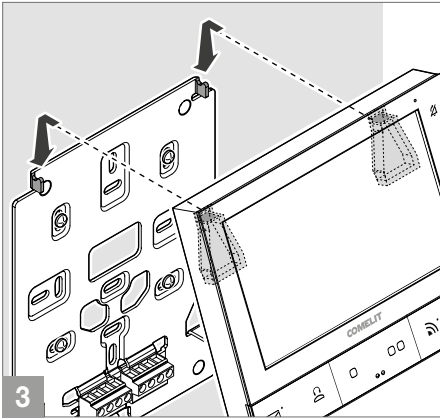

Demontage video-deurintercom monitor

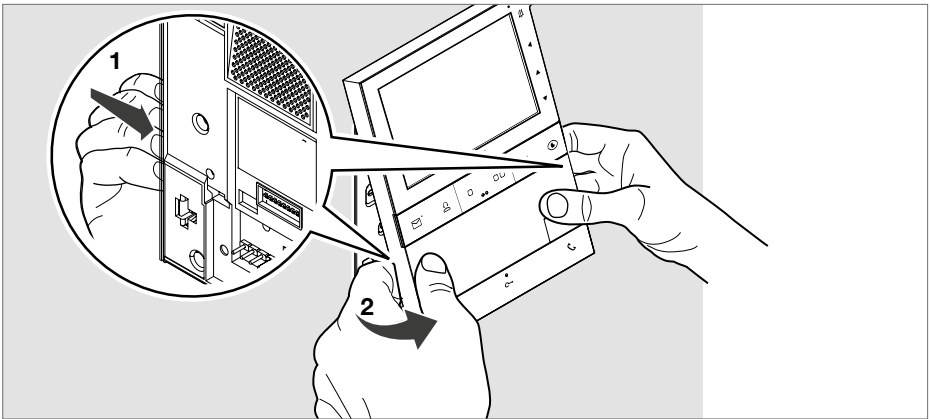

Aansluitingen

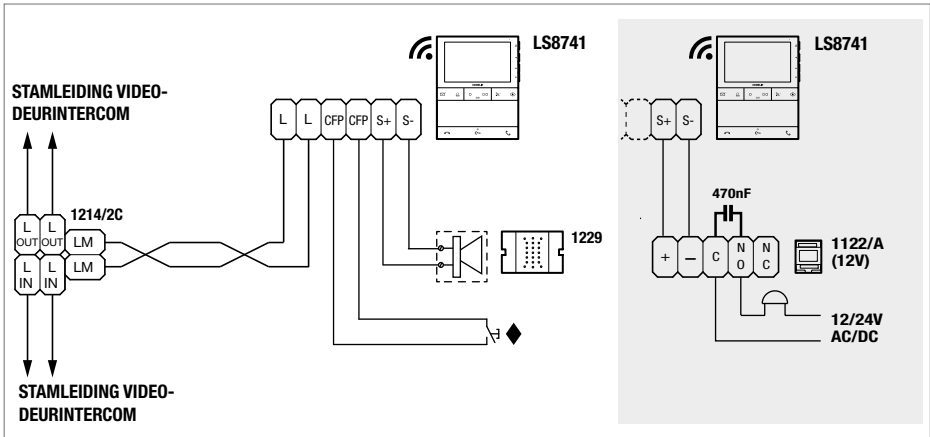

◆ **CFP-ingang oproep van etagebel (max 20 m)**

Bij meerdere deurtelefoons of video-deurintercom monitors met dezelfde gebruikerscode moet de CFP-knop op slechts één code worden aangesloten; alle toestellen gaan dan tegelijk over.

Programmering vanaf video-deurintercom

Het is mogelijk de programmering aan te passen:

- Via **MyComelit app** vanaf smartphone
- Via het **installateursmenu** van de video-deurintercom monitor

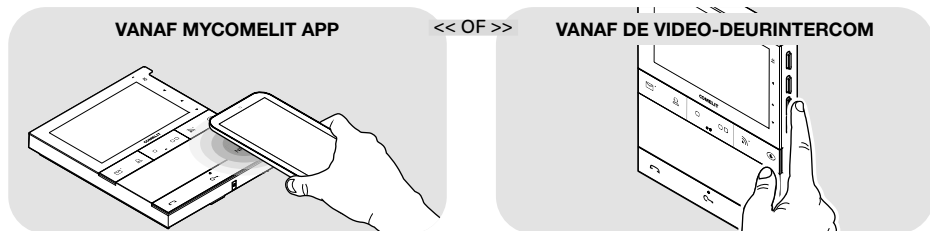

Programmering vanuit installateursmenu

√ Bij de eerste inschakeling van de video-deurintercom monitor is het verplicht om de taal van het apparaat te configureren, indien nodig kunnen ook de datum en de tijd worden geconfigureerd.

1. Druk op **een** van de volgende drukknoppen om het **gebruikersmenu** te openen.

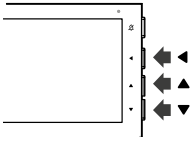

2. Druk gelijktijdig 5 seconden op de drukknoppen **▲** en **▼** om het **installateursmenu** te openen.

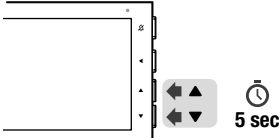

» Er klinkt een bevestigingssignaal en het volgende scherm verschijnt.



LET OP

Als de rode led 4 maal knippert betekent dit dat het systeem bezet is en dat het momenteel niet mogelijk is om het gebruikers-/installateursmenu te openen.

LET OP



Indien tijdens het navigeren door het gebruikersmenu het symbool  verschijnt en de video-deurintercom monitor uitschakelt, betekent dit dat het systeem bezet is en dat het niet mogelijk is om door te gaan met navigeren door het gebruikersmenu.

3. Druk op de drukknoppen **▲** en **▼** om door het menu te bladeren en/of de waarden te selecteren. Druk op de drukknop **◀** om uw keuzes te bevestigen.

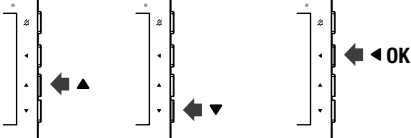

» Wanneer het item is geselecteerd wordt de tekst met groen gemarkeerd.



4. Om het installateursmenu af te sluiten, selecteer het menu **Afsluiten** of wacht 2 minuten (time-out tijd) zonder een handeling uit te voeren.

MENU Toetsfuncties weergeven

Door dit menu te selecteren, verschijnen de functies die momenteel zijn toegekend aan de knoppen van de video-deurintercom monitor. De standaard ingestelde functies zijn:

GEPROGRAMMEERDE FUNCTIE	DRUKKNOP
Memovideo	
Standaard oproep naar centrale	
Algemeen relais	
Intercomoproep naar hetzelfde appartement	
Druk op knop om verder te gaan	1/2

- ▶ Druk op een knop om verder te gaan ◀▲▼ en alle geprogrammeerde functies op de betreffende drukknoppen weer te geven.

GEPROGRAMMEERDE FUNCTIE	DRUKKNOP
Comelit-app koppelen	
Beeldoproep	
Deurslotbediening	
Oproep van etagebel	CFP
Druk op knop om af te sluiten	2/2

- ▶ Druk op een knop om af te sluiten ◀▲▼.

VOORBEELD: PROGRAMMERING INTERCOMFUNCTIE NAAR ANDER APPARTEMENT

1. Druk op **een** van de volgende drukknoppen om het **gebruikersmenu** te openen.

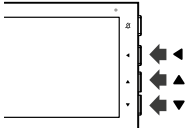

2. Druk gelijktijdig 5 seconden op de drukknoppen **▲** en **▼** om het **installeursmenu** te openen.

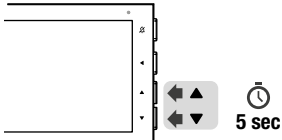

» Er klinkt een bevestigingssignaal en het volgende scherm verschijnt.

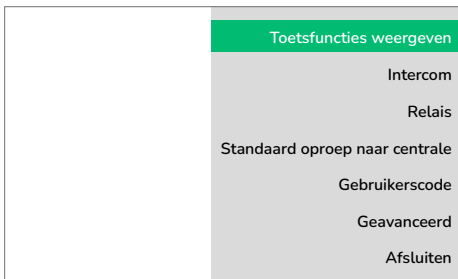

3. Druk op **▼** om de functie **Intercom** te selecteren

» *Het menu wordt groen.*

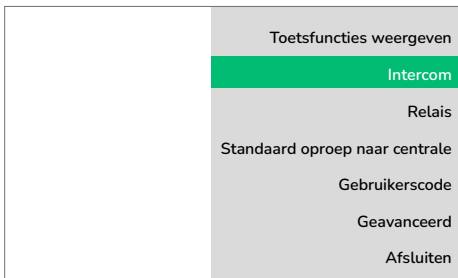

4. Druk op de bevestigingsknop.



» *Het volgende scherm wordt weergegeven.*

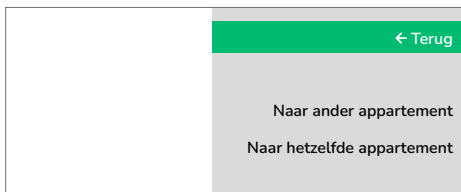

5. Druk op ▼ om Naar ander appartement te selecteren.

» *Het menu wordt groen.*



6. Druk op de bevestigingsknop.

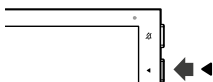

» *Het volgende scherm wordt weergegeven.*



7. Druk op ▼ om Gebruikerscode te selecteren.

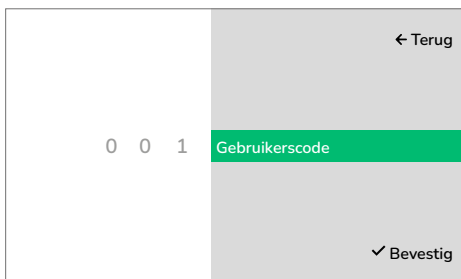

8. Druk op ◀ om het nummer te selecteren dat u wilt wijzigen.

» *Het vakje wordt groen en er verschijnen twee pijltjes naast het nummer dat kan worden gewijzigd.*

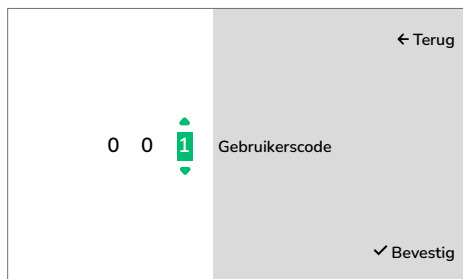

9. Gebruik de drukknoppen ▲ en ▼ om de gewenste waarde in te stellen (voorbeeld: [3]).

! Stel een waarde in tussen 1 en 240.

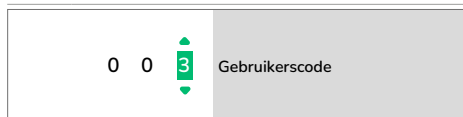

10. Druk op ◀ om een ander nummer te selecteren dat u wilt wijzigen en/of om terug te keren naar het menu **Gebruikerscode**.



11. Druk op ▼ ✓ om **Bevestigen** te selecteren.

» *Het menu wordt groen.*



12. Druk op de bevestigingsknop.



13. Druk op de drukknop waaraan u de functie wilt koppelen.

» *Aan het einde van de programmering verschijnt er een bevestigingsbericht.*

Als u de drukknop  configureert om een andere functie te activeren, moet u de MyComelit app gebruiken om de functie memovideo te herstellen.

VOORBEELD: PROGRAMMERING FUNCTIE INTERCOM NAAR HETZELFDE APARTEMENT

1. Druk op **een** van de volgende drukknoppen om het **gebruikersmenu** te openen.

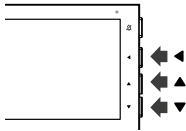

2. Druk gelijktijdig 5 seconden op de drukknoppen **▲** en **▼** om het **installateursmenu** te openen.

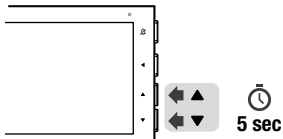

» *Er klinkt een bevestigingssignaal en het volgende scherm verschijnt.*



3. Druk op **▼** om de functie **Intercom** te selecteren

» *Het menu wordt groen.*

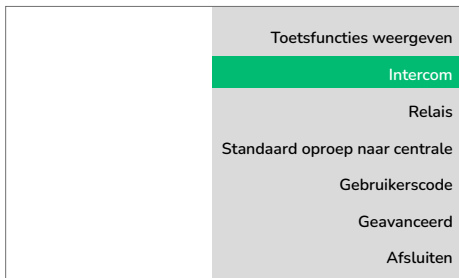

4. Druk op de bevestigingsknop.



» *Het volgende scherm wordt weergegeven.*



5. Druk op ▼ om Naar hetzelfde appartement te selecteren.

» *Het menu wordt groen.*



6. Druk op de bevestigingsknop.



7. Druk op de drukknop waaraan u de functie wilt koppelen.





» *Aan het einde van de programmering verschijnt er een bevestigingsbericht.*

Als u de drukknop  configureert om een andere functie te activeren, moet u de MyComelit app gebruiken om de functie memovideo te herstellen.

NAVIGATIESTRUCTUUR INSTALLATEURSMENU

Toetsfuncties weergeven

Selecteer dit menu om de functies weer te geven die momenteel zijn toegekend aan de drukknoppen van de video-deurintercom monitor.

GEPROGRAMMEERDE FUNCTIE	DRUKKNOP	GEPROGRAMMEERDE FUNCTIE	DRUKKNOP
Memovideo		Comelit-app koppelen	
Standaard oproep naar centrale		Beeldoproep	
Algemeen relais		Deurslotbediening	
Intercomoproep naar hetzelfde appartement		Oproep van etagebel	CFP
Druk op knop om verder te gaan	1/2	Druk op knop om af te sluiten	2/2

Intercom

Selecteer dit menu om op een drukknop de intercomoproep Naar ander appartement of Naar hetzelfde appartement te configureren.

Naar ander appartement

Gebruikerscode

Naar hetzelfde appartement

Relais

Selecteer dit menu om een drukknop of CFP-ingang te configureren voor een algemeen relais of een relais met code.

Algemeen

Aan drukknop koppelen

Aan CFP-ingang koppelen

Met code

Code

Aan drukknop koppelen

Aan CFP-ingang koppelen

Standaard oproep naar centrale

Selecteer dit menu om een drukknop te configureren om de oproep naar de standaard portiercentrale uit te voeren.

Gebruikerscode

Selecteer dit menu om de gebruikerscode van de video-deurintercom monitor te configureren.

De dip-switches moeten in de stand OFF worden gezet (fabrieksinstelling) en moeten ook tijdens normaal gebruik in OFF blijven staan.

Huidige code: 1

Gebruikerscode



Geavanceerd

Selecteer dit menu om toegang tot de geavanceerde configuraties te krijgen.

Formaat datum

Selecteer dit menu om het weergaveformaat van de datum te configureren.

Formaat datum

DD/MM/JJJJ

MM/DD/JJJJ

JJJJ/MM/DD

Instelling oproeptonen

Selecteer dit menu om de beltonen voor de oproep van de etagebel, de oproep vanaf de centrale, de intercomoproep of de oproep met bereik te configureren.

Oproep van etagebel

(1/4)

Oproep vanaf centrale

(1/7)

Intercomoproep

(1/7)

Oproep met bereik

(1/7)

Selectieve intercomoproep

Selecteer dit menu om op de drukknoppen de selectieve intercomoproep of de selectieve intercomoproep met groepsadres te configureren.

Intercom oproepcode

Programmering

Intercom oproepcode

Wissen

Selectief

Intercom oproepcode

Selectief met groepsadres

Intercom oproepcode

Intercom oproepcode

Intercom oproepcode

Intercom oproepcode

Beeldoproep

Selecteer dit menu om een drukknop te configureren om de beeldoproep uit te voeren.

Externe cameramodule

Selecteer dit menu om drukknoppen te configureren voor het aansturen van een algemene module voor externe camera of een module voor externe camera met code.

Algemeen

Code 220

Code 221

Andere codes

Code



Paniekoproep

Selecteer dit menu om een drukknop of CFP-ingang te configureren om een prioriteitoproep naar de portiercentrale te sturen.

Aan drukknop koppelen**Aan CFP-ingang koppelen****Oproep naar centrale**

Selecteer dit menu om een drukknop te configureren om de oproep naar de standaard of hoofdportiercentrale uit te voeren.

Hoofd**Standaard****Geen functie**

Selecteer dit menu om de op de drukknop geconfigureerde functie te annuleren.

Automatische deurslotbediening

Selecteer dit menu om de functie al dan niet te autoriseren.

Status**Bevoegd****Niet bevoegd****Automatische beantwoording**

Selecteer dit menu om de functie al dan niet te autoriseren.

Status**Bevoegd****Niet bevoegd****Oproep van etagebel**

Selecteer dit menu om de CFP-ingang te configureren om een oproep van de etagebel te versturen (standaard) in het geval deze eerder voor een andere functie was geconfigureerd.

Aan CFP-ingang koppelen**Deurslotbediening**

Selecteer dit menu om de functie voor deurslotbediening op de CFP-ingang of op de drukknop  (standaard) te configureren in het geval deze eerder voor een andere functie was geconfigureerd.

Aan drukknop koppelen**Aan CFP-ingang koppelen****Programmering oproepbereik**

Selecteer dit menu om de functie te Autoriseren/Niet autoriseren en de Minimale/maximale gebruikerscodes te configureren

Bevoegd**Minimale gebruikerscode****Minimale gebruikerscode****Maximale gebruikerscode****Maximale gebruikerscode****Niet bevoegd**

Menu uitschakelen

Selecteer dit menu om het installateursmenu ofwel zowel het gebruikersmenu als het installateurs uit te schakelen op de video-deurintercom monitor. Als het installateursmenu wordt uitgeschakeld, zal de configuratie van de video-deurintercom vanaf dat moment uitsluitend mogelijk zijn vanaf de MyComelit app.

Installateur

Inschakelen

Uitschakelen

Gebruiker + installateur

Inschakelen

Uitschakelen

Diagnose

Selecteer dit menu om de volgende diagnose-acties te configureren:

Externe debug-log

Inschakelen

Uitschakelen

Testmelding versturen

Snelheidstest

Opnieuw starten

Video-deurintercom bijwerken

Selecteer dit menu om de video-deurintercom monitor handmatig bij te werken naar de laatste firmwareversie.

Bijwerken

Informatie

Selecteer dit menu om:

- de informatie op het apparaat weer te geven (artikelcode, gebruikerscode, firmwareversie, e-mailadres owner, IP-adres + Subnet mask, Gateway, MAC-adres, SSID-naam)
- via de QR-code (te vinden op de eerste pagina) de complete versie van deze technische handleiding te downloaden
- via de QR-code (te vinden op de eerste pagina) de code ID32 van het apparaat weer te geven

Fabrieksreset

Selecteer dit menu om alle configuraties terug te zetten op de fabrieksinstellingen.

Reset bevestigen

Afsluiten

Selecteer dit menu om terug te gaan naar het gebruikersmenu.

Programmering via MyComelit app

- ✓ Werk de MyComelit app bij naar de laatste beschikbare versie.
- ✓ ALLEEN indien u de gebruikerscode programmeert via de app moeten alle dip-switches in de stand OFF worden gezet (fabrieksinstelling) en moeten deze ook tijdens normaal gebruik in OFF blijven staan.
- ✓ Indien de gebruikerscode via dip-switches is geprogrammeerd (en de dip-switches dus niet allemaal op OFF staan) is het hoe dan ook mogelijk om de andere functies van de video-deurintercom monitor te programmeren via de MyComelit app (met uitzondering van de programmering van de gebruikerscode).

Met de MyComelit app kan de video-deurintercom monitor eenvoudig en snel worden geprogrammeerd, ook als hij uit staat.

Als de MyComelit app wordt gebruikt voor de configuratie van de taal van de video-deurintercom monitor, worden datum en tijdstip automatisch geconfigureerd.

Via MyComelit app is het mogelijk:

- Alle programmeringen van de video-deurintercom monitor te lezen.
- De programmering te wijzigen en herschrijven.
- Offline een programmering aan te maken, deze op de eigen smartphone op te slaan en vervolgens naar de video-deurintercom monitor te schrijven.
- Uw favoriete programmeringen op de smartphone aanmaken en opslaan.
- De gebruikerscode met een configureerbare waarde verhogen voor de achtereenvolgende programmering van andere video-deurintercom monitors.
- De programmering van een video-deurintercom kopiëren naar een andere video-deurintercom.
- De programmering van de video-deurintercom delen met andere gebruikers (via WhatsApp, etc.) om technische ondersteuning te vergemakkelijken.
- ...

Naast deze functionaliteiten is het mogelijk om MyComelit app te gebruiken voor de volgende functies:

- Programmeren van de gebruikerscode (alleen als hij niet geprogrammeerd is via de dip-switches, zie [Programmering gebruikerscode via MyComelit app op pagina 12](#)).
- Programmeren van de functies die u aan de drukknoppen wilt koppelen.
- Wijzigen van de oproeptonen voor:
 - Oproep vanaf deurstation.
 - Oproep van etagebel (CFP).
 - Oproep vanaf centrale.
 - Intercomoproep.
 - Oproep met bereik.
- Wijzigen van de functies die aan de CFP-ingang zijn gekoppeld (zie [Functies die aan de CFP-ingang zijn gekoppeld op pagina 33](#)).
- Programmeren van de functies:
 - Intercomoproep (zie [INTERCOM op pagina 32](#)).
 - Selectieve intercomoproep (zie [Selectieve intercomoproep op pagina 32](#)).
 - Selectieve intercomoproep naar groepsadres (zie [Selectieve intercomoproep naar groepsadres op pagina 32](#)).
- De gebruiker toestemming geven voor gebruik van de functies:
 - “Deuropening bij oproep” (zie [Automatische deurslotbediening bij oproep op pagina 5](#)).
 - “Automatische beantwoording” (zie [Automatische beantwoording op pagina 5](#)).
- Programmeren van de minimale en maximale oproepcodes voor de functie oproepbereik (zie [OPROEPBEREIK op pagina 33](#)).
- Uitschakelen van gebruikersmenu en/of installateursmenu op de video-deurintercom.
- Uitschakelen van de drukknop “Stille modus” of selecteren van de uit te schakelen oproeptonen.
- Resetten van de fabrieksinstellingen van de video-deurintercom.

INTERCOMFUNCTIE

De volgende soorten intercomoproepen kunnen worden geprogrammeerd:

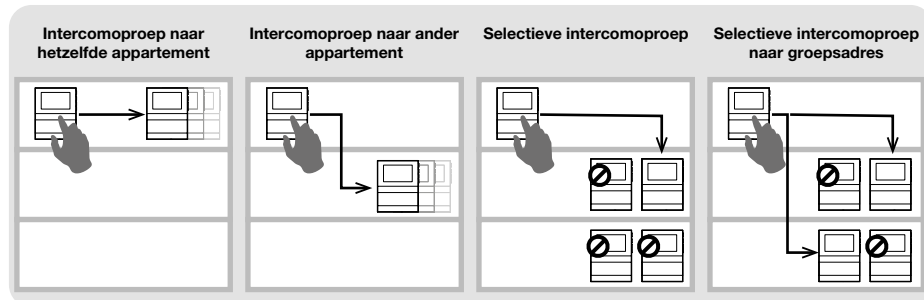

INTERCOM

- **intercomoproep naar hetzelfde appartement**

- ▶ Programmeer op de gewenste drukknop de functie **Intercomoproep naar hetzelfde appartement** om een oproep te doen naar ALLE video-deurintercom monitors van hetzelfde appartement.

- **intercomoproep naar ander appartement**

- ▶ Programmeer op de gewenste drukknop de functie **Intercomoproep naar ander appartement**, om een oproep te doen naar ALLE video-deurintercom monitors van dat appartement.

SELECTIEVE INTERCOMOPROEP

- **Selectieve intercomoproep**

- ▶ Dit is de intercomoproep naar een enkele video-deurintercom van hetzelfde of van een ander appartement die wordt gekenmerkt door een speciale intercomoproepcode die anders is dan de gebruikerscode. ALLEEN die video-deurintercom wordt opgeroepen. De programmeerbare intercomoproepcode gaat van 1 tot 8. Dezelfde intercomoproepcode kan aan maximaal 3 video-deurintercom monitors worden gekoppeld.

OPMERKING: Indien slechts één gebruiker deze functie programmeert, dan moet de intercomoproepcode worden geprogrammeerd op alle video-deurintercom monitors van de stamleiding, ook als ze de functie niet gebruiken!

1. Programmeer de **Intercom oproepcode** op de video-deurintercom monitor die u wilt oproepen.
2. Programmeer op de gewenste drukknop de functie **Selectieve intercomoproep naar de Intercom oproepcode** van de video-deurintercom monitor die u wilt oproepen.

- **Selectieve intercomoproep naar groepsadres**

Dit is de intercomoproep naar groepen met meerdere video-deurintercom monitors van hetzelfde of van een ander appartement die wordt gekenmerkt door een speciale intercomoproepcode die anders is dan de gebruikerscode. Op de knop van de video-deurintercom kunnen maximaal 3 verschillende intercomoproepcodes worden geprogrammeerd waaraan de oproep tegelijkertijd kan worden verzonden. Het maximum aantal video-deurintercom monitors dat tegelijkertijd kan worden gebeld blijft echter 3.

1. Programmeer de **Intercom oproepcode** op de video-deurintercom monitors die u wilt oproepen.
2. Programmeer op de gewenste drukknop de functie **Selectieve intercomoproep naar groepsadres** naar de intercomoproepcodes van de video-deurintercom monitors die u wilt oproepen.

OPMERKING:

De intercomoproep en selectieve intercomoproep kunnen NIET in hetzelfde systeem worden geprogrammeerd!

FUNCTIES DIE AAN DE CFP-INGANG ZIJN GEKOPPELD

Aan de CFP-ingang (klemmen CFP en CFP) kunnen naast de oproep van etagebel ook andere functies worden gekoppeld:

- Algemene relaissturing of relaissturing met code.
- Paniekoproep (prioriteitoproep naar portiercentrale).
- Deurslotbediening op afstand.

OPROEBBEREIK

Het is mogelijk om de video-deurintercom te programmeren voor het ontvangen van oproepen vanaf het deurstation of van directe oproepen naar de eigen gebruikerscode of naar een interval (bereik) gebruikerscodes.

Ook voor deze functie gelden de algemene installatievoorschriften van de Simplebus-systemen:

- In installaties met voedingseenheid art. 1210A is het slechts mogelijk om één video-deurintercom monitor in te schakelen. Indien het nodig is om meer dan één video-deurintercom monitor in te schakelen, moeten modellen worden gebruikt die de mogelijkheid bieden om afzonderlijk gevoed te worden.
- In installaties met voedingseenheid art. 4888C is het mogelijk om maximaal 2 video-deurintercom monitoren gelijktijdig in te schakelen. Indien het nodig is om meer dan 2 video-deurintercom monitoren in te schakelen, moeten modellen worden gebruikt die de mogelijkheid bieden om afzonderlijk gevoed te worden.
- Het maximaal aantal interne toestellen dat gelijktijdig kan rinkelen blijft 4.



Voorbeeld:

Als de video-deurintercom is geprogrammeerd met de gebruikerscode "1" en als het bereik van de gebruikerscodes 5 tot en met 7 is geprogrammeerd, dan zal hij, wanneer de functie actief is, zowel directe oproepen naar gebruikerscode "1" ontvangen als directe oproepen naar de gebruikerscodes 5, 6 en 7.





- ✓ **De gebruiker kan het bereik van de gebruikerscodes alleen activeren/deactiveren als de installateur daarvoor toestemming heeft gegeven via de MyComelit app of via het installateursmenu op de video-deurintercom.**

Bereik activeren:

- ▶ Druk gelijktijdig 5 seconden op de drukknoppen  en .
- » *Er klinkt een bevestigingstoon.*
- » *Op het display van de video-deurintercom verschijnt 3 seconden de tekst "OPROEBBEREIK INGESCHAKELD".*
- » *De led  knippert om aan te geven dat de functie actief is.*

Bereik deactiveren:

- ▶ Druk gelijktijdig 5 seconden op de drukknoppen  en .
- » *Er klinkt een bevestigingstoon.*
- » *Op het display van de video-deurintercom verschijnt 3 seconden de tekst "OPROEBBEREIK UITGESCHAKELD".*
- » *De LED  gaat uit.*

Uitbreidingschema's

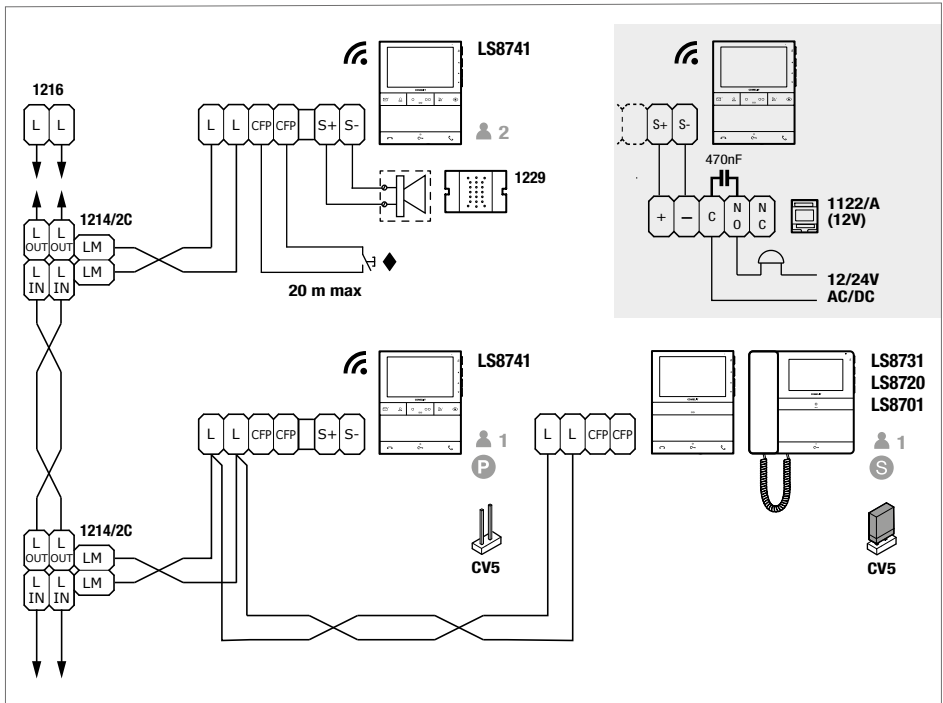

In het appartement kan slechts 1 video-deurintercom monitor art. LS8741 worden geïnstalleerd en dit zal tevens de enige hoofdvideo-deurintercom zijn **P**.

Voor installaties met meer dan 50 video-deurintercoms art. LS8741, zie Aansluitschema's voor installaties met meer dan 50 video-deurintercom monitors art. LS8741 op pagina 39.

Voor installaties met hoofd- en secundaire video-deurintercoms, zie Installatievoorschriften op pagina 41.

◆ CFP-ingang voor etagebel.

Bij meerdere deurtelefoons of video-deurintercom monitors met dezelfde gebruikerscode moet de CFP-knop op slechts één code worden aangesloten; alle toestellen gaan dan tegelijk over.

Aansluitschema's

System met voedingseenheid art. 1210A en afstanden

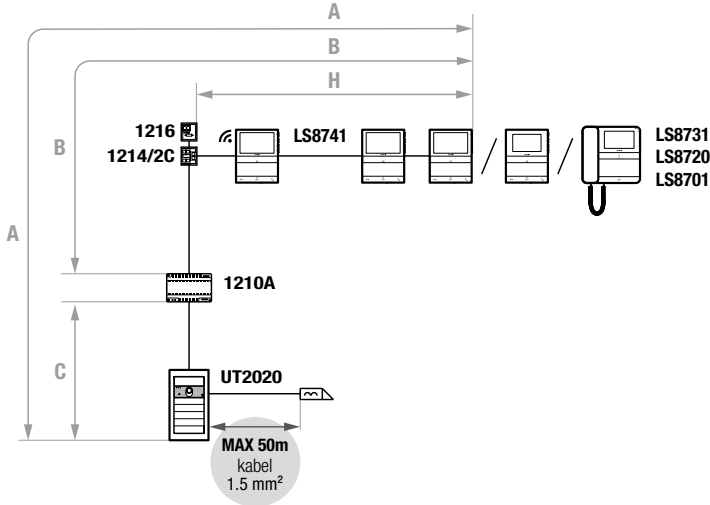

	A MAX	B MAX	C MAX	H MAX	Art. 1216
Comelit Art. 4577/4579 1 mm ² (Ø 1,2 mm AWG 17)	260 m (850 feet)	130 m (425 feet)	130 m (425 feet)	50 m (164 feet)	UN SEL1 C1
UTP cat. 5-6-7 0,2 mm ² (Ø 0,5 mm AWG 24)	60 m (196 feet)	30 m (98 feet)	30 m (98 feet)	30 m (98 feet)	UN SEL1 C1
0,28 mm ² (Ø 0,6 mm AWG 23)	100 m (328 feet)	50 m (164 feet)	50 m (164 feet)	30 m (98 feet)	UN SEL1 C1
0,5 mm ² (Ø 0,8 mm AWG 20)	140 m (460 feet)	70 m (230 feet)	70 m (230 feet)	30 m (98 feet)	UN SEL1 C1
1,5 mm ² (Ø 1,4 mm AWG 15)	160 m (524 feet)	80 m (262 feet)	80 m (262 feet)	30 m (98 feet)	UN SEL1 C1
UTP cat. 5 0,2 mm ² (Ø 0,5 mm AWG 24) MULTI PAIR CABLE	260 m (850 feet)	130 m (425 feet)	130 m (425 feet)	50 m (164 feet)	UN SEL1 C1
<ul style="list-style-type: none"> GREEN GREEN / WHITE ORANGE / WHITE ORANGE BLU BLU / WHITE BROWN / WHITE BROWN 	260 m (850 feet)	130 m (425 feet)	130 m (425 feet)	50 m (164 feet)	UN SEL1 C1

UTP-kabel met multi-paar aansluiting: DE IN DE AFBEELDING AANGEGEVEN KLEUREN AANHOUDEN!

LET OP! Het gebruik van afgeschermd kabels kan de afstanden met 50% verkleinen

BASISSCHEMA

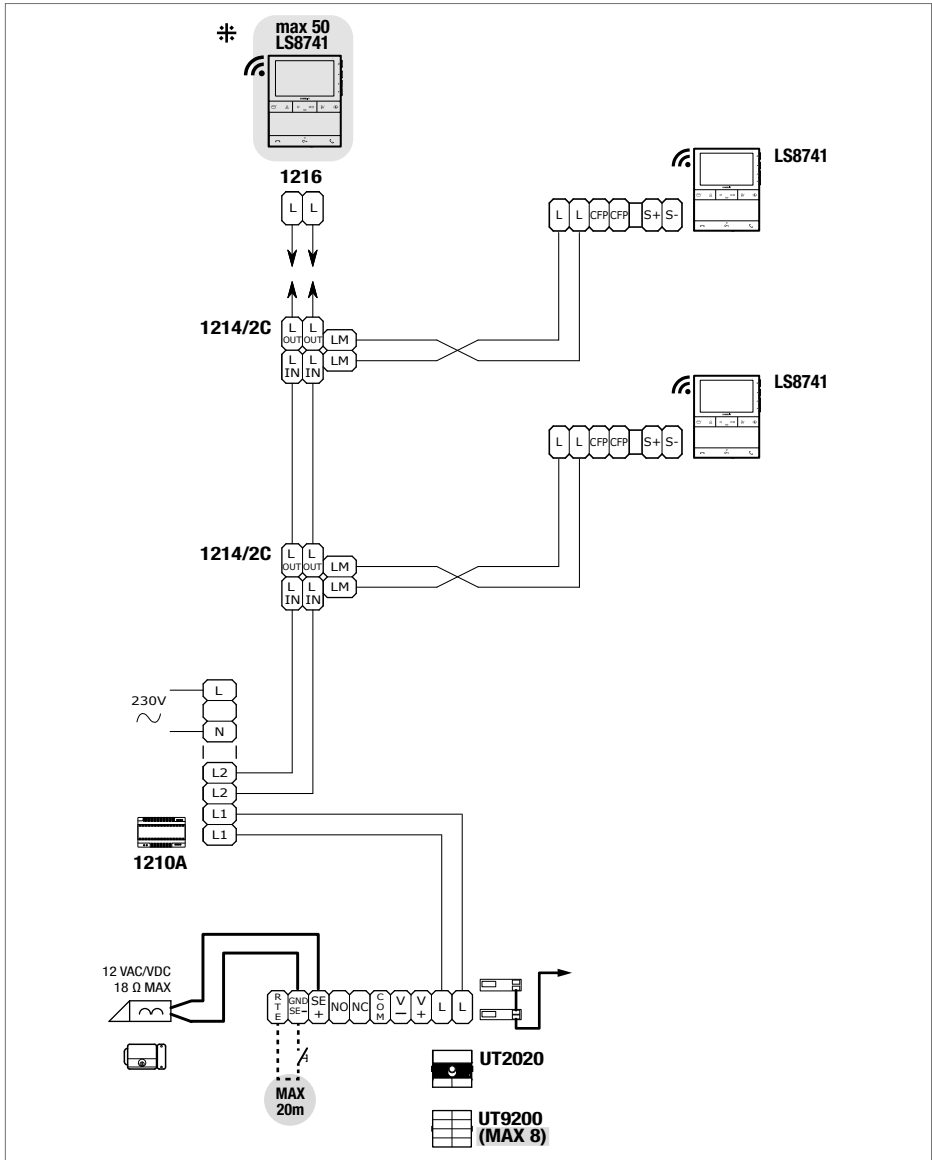

⚡ Voor iedere voedingseenheid art. 1210A kunnen maximaal 50* video-deurintercom monitors art. LS8741 worden geïnstalleerd. In dit geval is het niet mogelijk om secundaire video-deurintercoms te installeren (S). In het appartement kan slechts 1 video-deurintercom monitor art. LS8741 worden geïnstalleerd en dit zal tevens de enige hoofdvideo-deurintercom zijn (P).

Voor installaties met meer dan 50 video-deurintercom monitors art. LS8741, zie Aansluitschema's voor installaties met meer dan 50 video-deurintercom monitors art. LS8741 op pagina 39.

Voor installaties met hoofd- en secundaire video-deurintercoms, zie Installatievoorschriften op pagina 41.

* Voor elke voedingseenheid art. 1210 kunnen maximaal 40 video-deurintercom monitors art. LS8741 worden geïnstalleerd.

System met voedingseenheid art. 4888C en afstanden

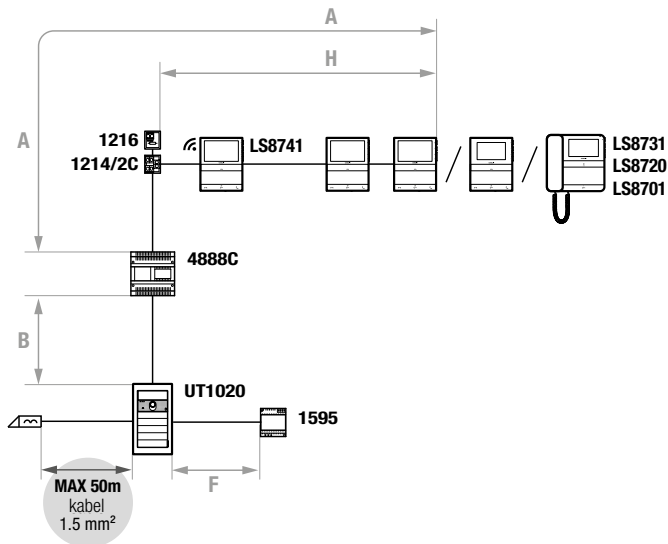

		A MAX	B MAX	F MAX	H MAX	Art.1216
Comelit Art. 4577/4579 1 mm ² (Ø 1,2 mm AWG 17)		200 m (650 feet)	200 m (650 feet)	50 m (165 feet)	100 m (330 feet)	
UTP cat. 5-6-7 0,2 mm ² 2 (Ø 0,5 mm AWG 24)		80 m (260 feet)	150 m (490 feet)		60 m (195 feet)	
0,28 mm ² (Ø 0,6 mm AWG 23)		100 m (330 feet)	150 m (490 feet)	5 m (15 feet)	60 m (195 feet)	
0,5 mm ² (Ø 0,8 mm AWG 20)		120 m (395 feet)	100 m (330 feet)	25 m (85 feet)	60 m (195 feet)	
1,5 mm ² (Ø 1,4 mm AWG 15)		150 m (490 feet)	100 m (330 feet)	75 m (245 feet)	60 m (195 feet)	

LET OP! Het gebruik van afgeschermde kabels kan de afstanden met 50% verkleinen

BASISSCHEMA

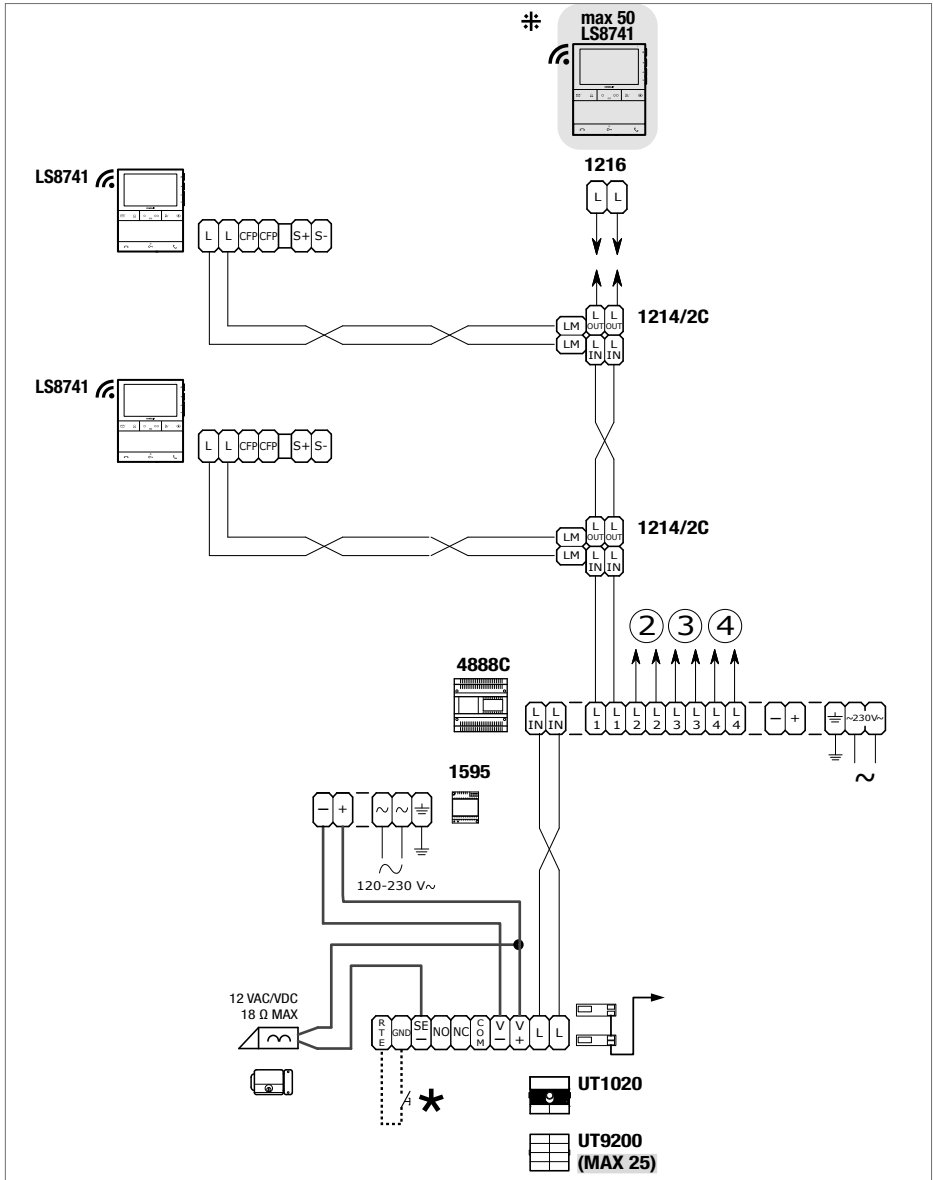

⚡ Voor iedere voedingseenheid art. 4888C kunnen maximaal 50* video-deurintercom monitors art. LS8741 worden geïnstalleerd. In dit geval is het niet mogelijk om secundaire video-deurintercoms te installeren (S). In het appartement kan slechts 1 video-deurintercom art. LS8741 worden geïnstalleerd en dit zal tevens de enige hoofdvideo-deurintercom zijn (P).

Voor installaties met meer dan 50 video-deurintercom monitors art. LS8741, zie Aansluitschema's voor installaties met meer dan 50 video-deurintercom monitors art. LS8741 op pagina 39.

Voor installaties met hoofd- en secundaire video-deurintercom monitors, zie Installatievoorschriften op pagina 41.

**AANSLUITSCHEMA'S VOOR INSTALLATIES MET MEER DAN 50 VIDEO-DEURINTERCOM MONITORS
ART. LS8741**

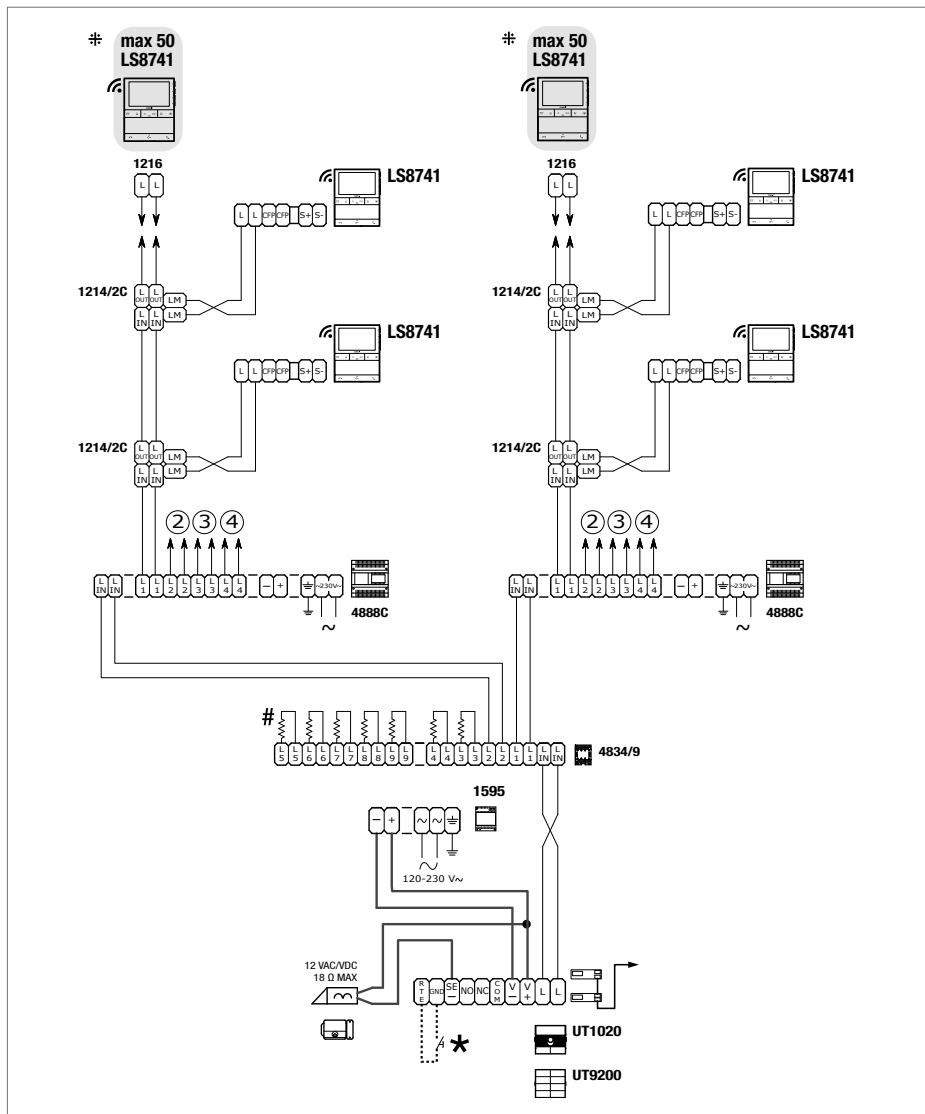

⚡ Voor iedere voedingseenheid art. 4888C kunnen maximaal 50* video-deurintercom monitors art. LS8741 worden geïnstalleerd. In dit geval is het niet mogelijk om secundaire video-deurintercoms te installeren (S). In het appartement kan slechts 1 video-deurintercom art. LS8741 worden geïnstalleerd en dit zal tevens de enige hoofdvideo-deurintercom zijn (P).

Voor installaties met hoofd- en secundaire video-deurintercom monitors, zie Installatievoorschriften op pagina 41.

Verwijder alleen de weerstand als de uitgang gebruikt wordt.

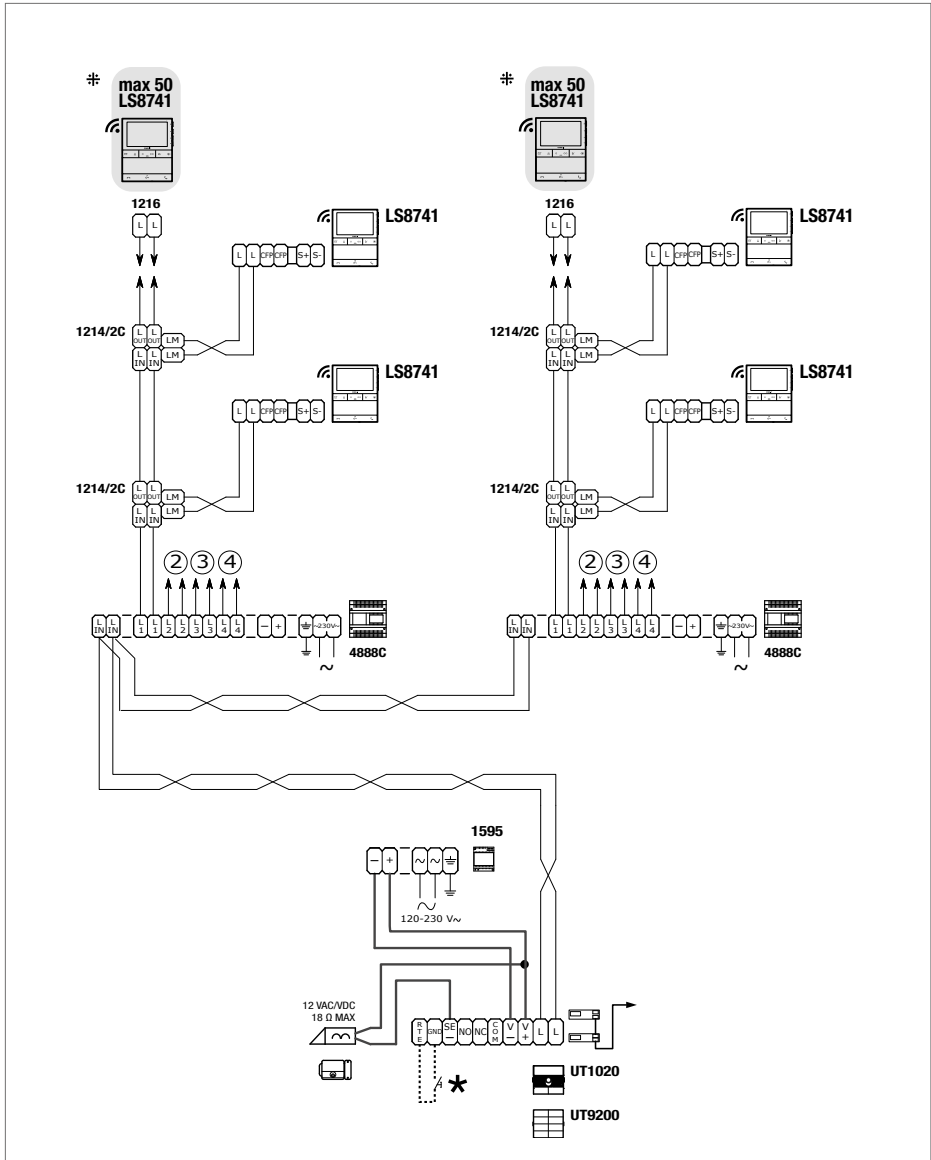

⚡ Voor iedere voedingseenheid art. 4888C kunnen maximaal 50* video-deurintercom monitors art. LS8741 worden geïnstalleerd. In dit geval is het niet mogelijk om secundaire video-deurintercoms te installeren (S). In het appartement kan slechts 1 video-deurintercom monitor art. LS8741 worden geïnstalleerd en dit zal tevens de enige hoofdvideo-deurintercom zijn (P).

Voor installaties met hoofd- en secundaire video-deurintercoms, zie Installatievoorschriften op pagina 41.

Installatievoorschriften

Installatie met **ALLEEN** video-deurintercom monitors Logos

MET VOEDINGSEENHEID ART. 1210A OF ART. 4888C

- Voor iedere voedingseenheid art. 1210A of 4888C [IR>053 (014)] kunnen maximaal 50 video-deurintercom monitors art. LS8741 worden geïnstalleerd. (Met voedingseenheid art. 1210 wordt het maximum aantal video-deurintercom monitors art. LS8741 dat per voedingseenheid kan worden geïnstalleerd, teruggebracht tot 40).



Gebruik alleen voedingseenheid art. 4888C met versienummer >053 (014)

- Als het totale aantal binnentoestellen per installatie hoger is dan 50, dan bedraagt het maximum aantal video-deurintercom monitors art. LS8741 dat op het systeem geïnstalleerd kan worden 40.
- Voor elk appartement kan slechts 1 video-deurintercom monitor art. LS8741 worden geïnstalleerd en dit zal tevens de enige hoofdvideo-deurintercom **P** van die woning zijn.
- Voor elk appartement kan slechts 1 hoofdvideo-deurintercom worden geïnstalleerd **P**. Er kunnen maximaal 2 secundaire video-deurintercoms **S** per appartement worden toegevoegd totdat het maximum aantal binnentoestellen op het systeem is bereikt.

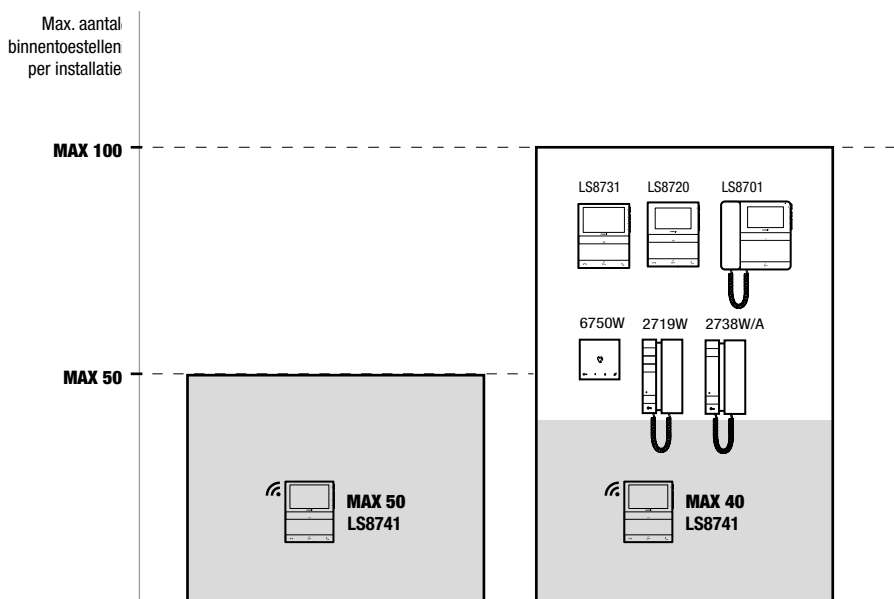

Installaties met video-deurintercom monitors van andere series

- Voor elk appartement kan slechts 1 video-deurintercom monitor art. LS8741 worden geïnstalleerd en dit zal tevens de enige hoofdvideo-deurintercom **P** van die woning zijn.
- Voor elk appartement kan slechts 1 hoofdvideo-deurintercom monitor worden geïnstalleerd **P**. Er kan maximaal 1 secundaire video-deurintercom **S** per appartement worden toegevoegd totdat het maximum aantal binnentoestellen op het systeem is bereikt.

MET VOEDINGSEENHEID 1210A

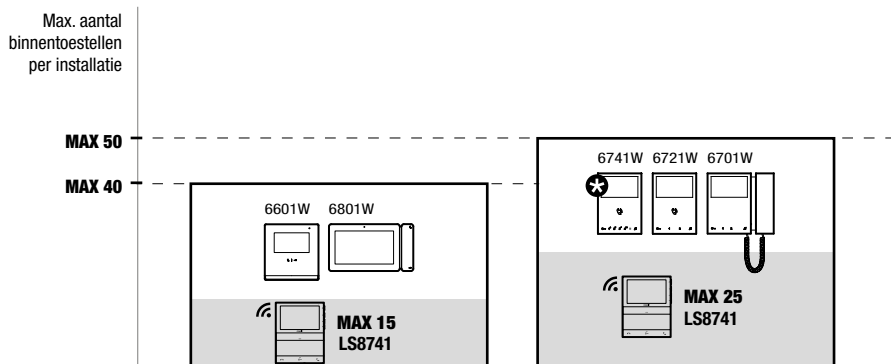

✳ art. 6741W (in building-modus)

MET VOEDINGSEENHEID 4888C



Gebruik alleen voedingseenheid art. 4888C met versienummer >053 (014)

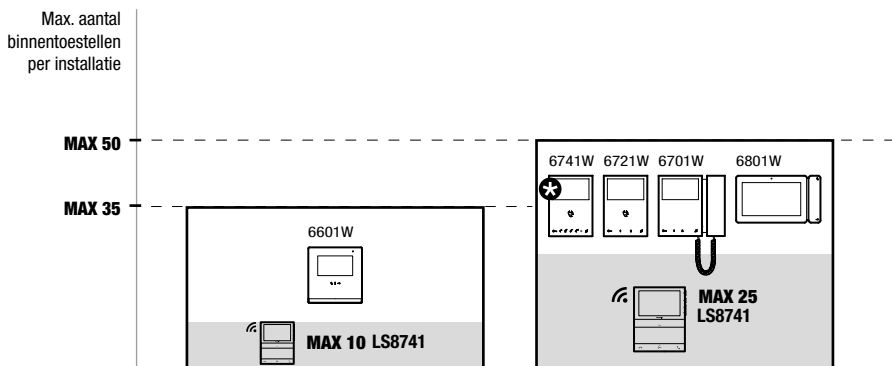

✳ art. 6741W (in building-modus)

Waarschuwingen

Beoogd gebruik

Dit Comelit product is ontworpen en ontwikkeld om te worden gebruikt bij de realisatie van audio- en videocommunicatiesystemen in woongebouwen, winkels, bedrijven en openbare gebouwen of in openbare ruimtes.

Installatie

Alle activiteiten die te maken hebben met de installatie van de Comelit producten moeten worden uitgevoerd door gekwalificeerd technisch personeel, volgens de aanwijzingen in de handleidingen/instructies van de betreffende producten. Het product moet naar behoren en vakkundig worden geïnstalleerd.

Geleiders

Sluit de stroomtoevoer af voordat u onderhoudswerkzaamheden uitvoert. Gebruik kabels met een geschikte doorsnede, afhankelijk van de afstanden, volgens de aanwijzingen in de handleiding van de installatie. Het is raadzaam om de kabels voor de installatie niet in dezelfde leiding te plaatsen als die waar de vermogenskabels (230V of hoger) doorheen lopen.

Veilig gebruik

Voor een veilig gebruik van de producten Comelit is het volgende noodzakelijk:

- het zorgvuldig opvolgen van de aanwijzingen in de handleiding/instructies,
- ervoor zorgen dat de installatie die met de Comelit-producten is uitgevoerd niet is gesaboteerd / beschadigd.

Onderhoud

De Comelit producten hebben geen onderhoud nodig met uitzondering van de normale schoonmaakwerkzaamheden, welke moeten worden uitgevoerd zoals is aangegeven in de handleidingen/instructies.

Eventuele reparaties moeten worden uitgevoerd:

- in geval van de producten, uitsluitend door **Comelit Group S.p.A.**,
- voor de installaties, door gekwalificeerd technisch personeel.

Gebruik voor het schoonmaken geen alcohol of agressieve middelen.

Disclaimer

Comelit Group S.p.A. is niet verantwoordelijk voor

- andere toepassingen dan het beoogde gebruik,
- het niet in acht nemen van de aanwijzingen en waarschuwingen in deze handleiding/instructies.

Comelit Group S.p.A. behoudt zich het recht voor om op elk moment, zonder waarschuwing vooraf, wijzigingen aan te brengen in deze handleiding/instructies.

Richtlijnen



De fabrikant, **Comelit Group S.p.A.**, verklaart dat deze apparatuur voldoet aan de toepasselijke Richtlijnen. De volledige tekst van de EU-conformiteitsverklaring is beschikbaar op de webpagina van het product.



Op grond van art. 26 van het Wetsbesluit van 14 maart 2014, nr. 49 "Tenuitvoerlegging van de Richtlijn 2012/19/EU betreffende afgedankte elektrische en elektronische apparatuur (AEEA)". Het symbool van de doorgekruiste vuilnisbak op de apparatuur of op de verpakking geeft aan dat het product aan het einde van zijn levensduur gescheiden van het restafval moet worden ingezameld. De gebruiker dient daarom de afgedankte apparatuur naar de speciale gemeentelijke centra voor gescheiden inzameling van elektrotechnisch en elektronisch afval te brengen. In plaats van de apparatuur zelf af te voeren, kan deze ook worden ingeleverd bij het verkooppunt tijdens de aanschaf van een nieuw exemplaar van een soortgelijk type. Bij elektronikawinkels met een verkoopoppervlak van minimaal 400 m² is het ook mogelijk om, zonder aankoopverplichting, afgedankte elektronische producten kleiner dan 25 cm gratis in te leveren. De correcte gescheiden inzameling van afgedankte elektronische apparatuur voor recycling, behandeling en milieuvriendelijke verwijdering, helpt mogelijke negatieve gevolgen voor het milieu en de gezondheid te voorkomen en bevordert het hergebruik en/of de recycling van de materialen waaruit de apparatuur is opgebouwd.

CERTIFIED MANAGEMENT SYSTEMS



